



RSW125 HYDRO POWER AUTO REWIND™ HOSE REEL

OWNERS MANUAL

Dévidoir de tuyau RSW125

MANUEL DU PROPRIÉTAIRE

Carrete para Manguera RSW125

MANUAL DEL USUARIO

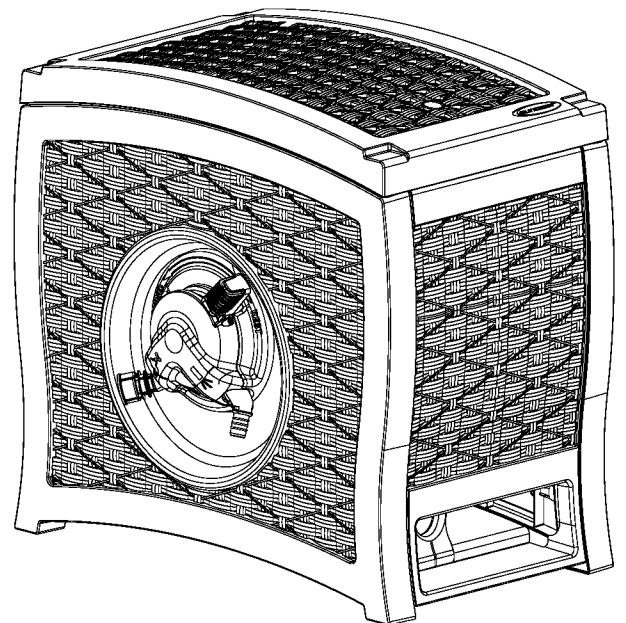

Quality Control Number:
Numéro de contrôle de qualité :
Número de control de calidad:

Before You Begin...

- **Read instructions thoroughly prior to assembly.**

This kit contains parts that can be damaged if assembled incorrectly or in the wrong sequence.

- **Please follow instructions.**

Suncast is not responsible for replacing parts lost or damaged due to incorrect assembly.

- **Check for all parts before you begin assembly.**

Using the provided parts check list on page 5, verify that you have all the parts required to assemble your hose reel.



CAUTION

- Not intended for use by children.
- This product may become susceptible to impact damage in freezing temperature.
- **DO NOT** store near excessive heat.
- **DO NOT** sit or stand on hose reel.
- To avoid damage to the gears, lever must be in **REST** position when hose is rewound and not in use.



Important Instructions

- When attaching the garden hose to the hose reel out-tube, be careful not to cross-thread, as this could cause permanent damage.
- If freezing may occur, remove hose from faucet and drain water out of hose and reel. Freezing of trapped water may cause damage to reel, hose or pipes.
- Store indoors during colder months. Check in-tube and out-tube connections prior to first use each spring.
- To wind hose, pull the hose out away from hose reel in a straight line. Then walk the end back to the hose reel so the hose is in a “U” shape in front of the reel. This assists in easier rewinding.
- When finished using the hose reel, turn off water source.

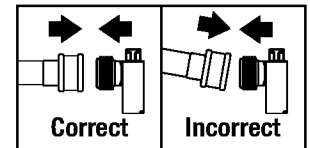

Suncast Products and Replacement Parts

To purchase Suncast replacement parts and learn about other Suncast products, visit us online or call.



www.suncast.com
24 hours a day, 7 days a week, 365 days a year



1-800-846-2345 or 1-630-879-2050

Avant de commencer...

- **Lisez entièrement les instructions avant l'assemblage.**
Cette trousse contient des pièces qui peuvent être endommagées si elles sont assemblées de manière incorrecte ou dans le mauvais ordre.
- **Veillez suivre les instructions.**
Suncast ne peut être tenu responsable du remplacement des pièces endommagées ou perdues en raison d'un assemblage incorrect.
- **Vérifiez toutes les pièces avant de commencer l'assemblage.**
À l'aide de la liste des pièces fournie en page 5, vérifiez que vous avez toutes les pièces nécessaires à l'assemblage de votre dévidoir.

ATTENTION

- Ce produit n'est pas prévu pour être utilisé par des enfants.
- Ce produit peut être endommagé par des impacts en cas de gel.
- NE PAS ranger à proximité d'une source excessive de chaleur.
- NE PAS s'asseoir ou se tenir sur le dévidoir.
- Éviter d'endommager les engrenages, le levier doit être en position REST quand le tuyau est enroulé et non utilisé.

Importantes instructions

- Lorsque vous attachez le tuyau d'arrosage au tube de sortie du dévidoir, prenez soin de ne pas fausser le filetage, car cela pourrait causer des dommages permanents.
- En cas de gel, débranchez le tuyau du robinet et égouttez l'eau du tuyau et du dévidoir. L'eau prise au piège risque de geler et causer des dommages au dévidoir, au tuyau ou aux canalisations.
- Entrez à l'intérieur pendant les mois plus froids. Vérifiez les connexions des tubes d'entrée et de sortie avant de réutiliser le dévidoir au printemps.
- Pour enrouler le tuyau, tirez le tuyau en ligne droite du dévidoir. Puis rapprochez l'extrémité du tuyau du dévidoir de manière à disposer le tuyau en forme de « U » devant le dévidoir. Ceci facilite l'enroulement.
- Lorsque vous avez terminé d'utiliser le dévidoir, fermez le robinet d'eau.

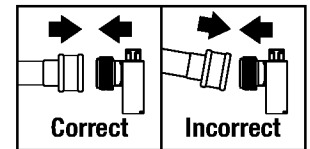

Produits et pièces de rechange Suncast

Pour acheter des pièces de rechange Suncast et obtenir de plus amples renseignements sur les autres produits Suncast, consultez notre site ou appelez-nous.



www.suncast.com
24 heures sur 24, 7 jours sur 7, 365 jours par an



1-800-846-2345 ou 1-630-879-2050

Antes de comenzar...

- **Lea completamente las instrucciones antes de iniciar el armado.**
Este kit contiene piezas que pueden dañarse si se arman incorrectamente o en la secuencia equivocada.
- **Siga las instrucciones.**
Suncast no es responsable del reemplazo de las piezas dañadas o perdidas debido al armado incorrecto.
- **Verifique que tenga todas las piezas antes de comenzar el armado.**
Use la lista de la página 5 y asegúrese de tener todas las piezas necesarias para armar el carrete de manguera.

PRECAUCIÓN

- Este producto no ha sido diseñado para ser usado por los niños.
- Este producto puede ser susceptible a daños por impacto a temperaturas de congelación.
- NO almacene el producto cerca de un calor excesivo.
- NO se siente ni se pare sobre el carrete de manguera.
- Para evitar dañar los engranajes, la palanca debe estar en la posición REST (REPOSO) cuando la manguera está rebobinada y no está en uso.

Instrucciones importantes

- Cuando conecte la manguera del jardín al tubo de salida del carrete de manguera, tenga cuidado de no dañar la rosca, ya que esto podría ocasionar daños permanentes.
- Si se congela, retire la manguera del grifo y drene el agua de la manguera y el carrete. El congelamiento del agua atrapada podría dañar el carrete, la manguera o los tubos.
- Guárdelo en interiores durante los meses fríos. Revise las conexiones de entrada y salida del tubo antes de usarlo por primera vez en cada primavera.
- Para rebobinar la manguera, tire de la manguera desde el carrete en línea recta. Luego lleve el extremo de vuelta al carrete de manguera de manera que la manguera quede en "U" frente al carrete. Esto facilita el rebobinado.
- Cuando haya terminado de usar el carrete de manguera, cierre el suministro de agua.

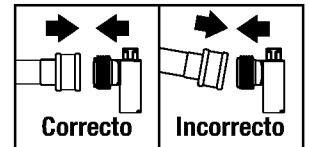

Productos y piezas de repuesto Suncast

Para comprar piezas de repuesto Suncast y obtener información acerca de otros productos Suncast, visite nuestro sitio web o llame por teléfono.



www.suncast.com
Las 24 horas del día, los 7 días de la semana,
los 365 días del año.



1-800-846-2345 ó 1-630-879-2050

Tools Needed for Installation / Outils nécessaires pour l'installation / Herramientas necesarias para la instalación

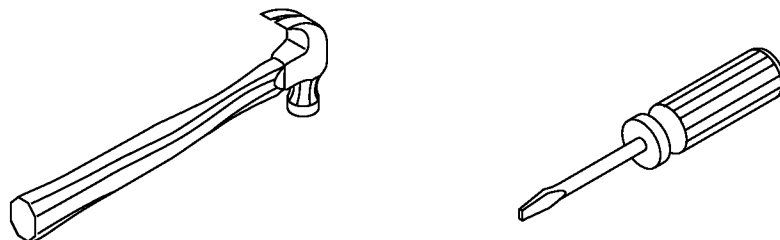

Parts / Pièces / Piezas – RSW125

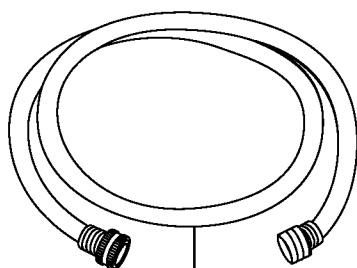

A

0520123 – leader hose
tuyau de raccordement
manguera de conexión

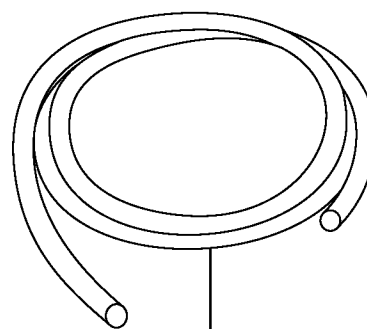

B

0010267 – Drain hose
boyau de refoulement
manguera de drenaje

Hardware/Quincaillerie/Elementos de fijación



C

*010212110 Hose stopper
bride de fermeture
retén de manguera

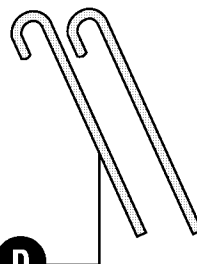

D

*0280333 stakes
piquets
estacas
x2

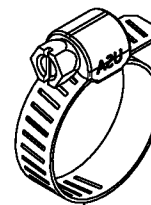

E

*0440004 – Hose clamp
Collier de serrage
Abrazadera de manguera

Hardware shown at actual size (*Unless otherwise noted.) Extra hardware provided. Not all are used.
Quincaillerie illustrée à la taille réelle (*sauf indication contraire). Quincaillerie supplémentaire fournie. Toute la quincaillerie ne doit pas être utilisée.
Los accesorios se muestran en tamaño real (*salvo indicación en contrario.) Se incluyen elementos de fijación adicionales. No se usan todos.

SETTING UP THE HOSE REEL / INSTALLATION DU DÉVIDOIR DE TUYAU / CÓMO INSTALAR EL CARRETE PARA MANGUERA

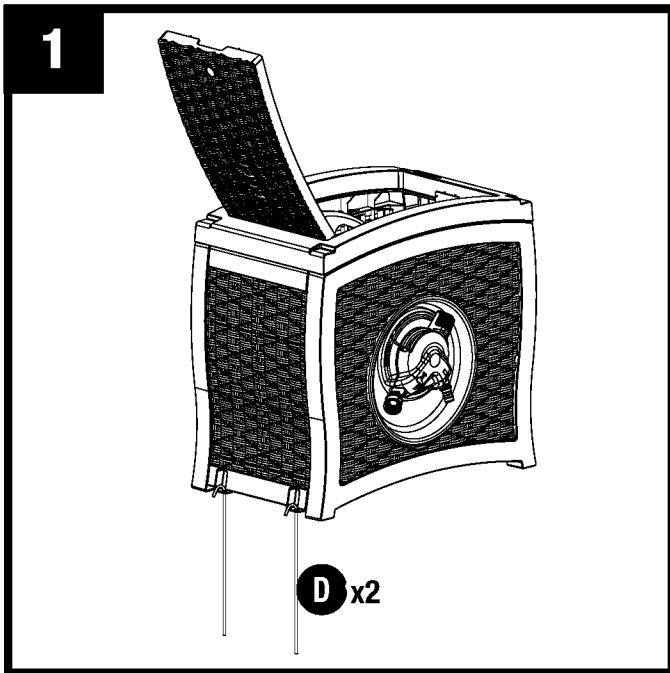

NOTE: Stabilizing your hose reel by staking is recommended.

Secure Hose Reel To Ground. Insert one stake (D) through each hole (2) located at the bottom rear of the hose reel. Use a hammer to secure stakes to ground.

REMARQUE: Il est recommandé de stabiliser le dévidoir en installant des piquets de fixation.

Fixer le dévidoir au sol. Insérez un piquet (D) dans chaque trou (2) situé la partie inférieure arrière du dévidoir. Utilisez un marteau pour enfoncer les piquets dans le sol.

NOTA: Se recomienda estabilizar el carrete para manguera con estacas.

Fije el carrete de la manguera al suelo. Inserte una estaca (D) a través de cada agujero (2) situado en la parte posterior inferior del carrete. Use un martillo para fijar las estacas al suelo.

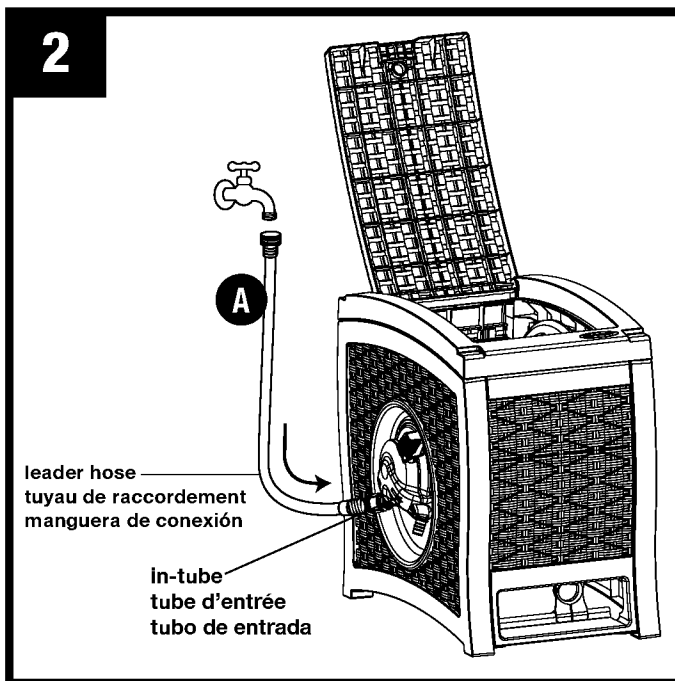

Connect Leader Hose (A). Thread male end of leader hose into in-tube. Thread female end of leader hose onto spigot.

Brancher le tuyau de raccordement (A). Filetez le bout mâle du tuyau de raccordement dans le tube d'entrée. Filetez le bout femelle du tuyau de raccordement sur le robinet.

Conecte la manguera de conexión (A). Enrosque el extremo macho de la manguera de conexión en el tubo de entrada. Enrosque el extremo hembra de la manguera de conexión en el grifo. la manguera de guía (B) al grifo.

Setting Up The Hose Reel Continued / Installation Du Dévidoir De Tuyau Suite / Cómo Instalar El Carrete Para Manguera Continuación

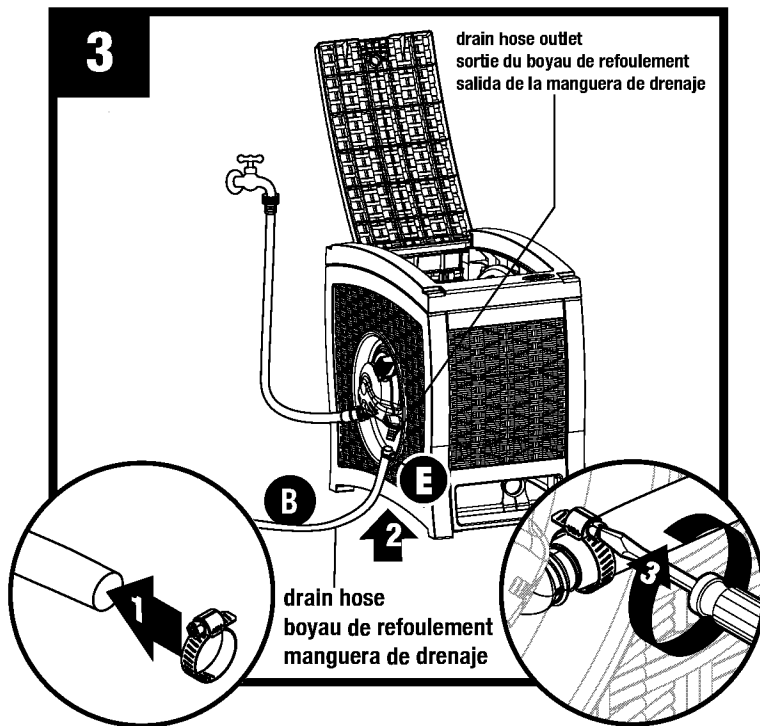

Connect Drain Hose (B). Attach hose clamp (E) to drain hose. Connect one end of drain hose to drain hose outlet. Tighten hose clamp with flat head screwdriver. Place the other end in a suitable water drainage area.

NOTE: During rewind, approximately 4-6 gallons of water will be discharged from the drain hose. Discharged water can be collected for use in watering plants or outdoor cleaning.

Brancher le boyau de refoulement (B). Fixez le collier de serrage (E) au tuyau d'évacuation. Raccordez une extrémité du tuyau d'évacuation à la sortie d'évacuation. Serrez le collier de serrage à l'aide d'un tournevis à tête plate. Placez l'autre extrémité du tuyau à un endroit qui pourra adéquatement évacuer l'eau.

REMARQUE: Lors de l'enroulement, le boyau de refoulement refoulera environ 15 à 23 litres d'eau. L'eau refoulée pourra être recueillie afin d'arroser vos plantes ou pourra être utilisée pour le nettoyage extérieur.

Conecte el tubo de descarga (B). Fije la abrazadera de la manguera a la manguera (E) de drenaje. Conecte un extremo de la manguera de drenaje a la salida para la manguera de drenaje. Apriete la abrazadera de la manguera con un destornillador de punta plana. Coloque el otro extremo en un área de drenaje de agua apropiado.

NOTA: Durante el enrollado se descargarán aproximadamente 15 a 23 litros de agua por el tubo de descarga. El agua descargada puede recolectarse para uso en el riego de plantas o para limpieza de exteriores.

Setting Up The Hose Reel Continued / Installation Du Dévidoir De Tuyau Suite / Cómo Instalar El Carrete Para Manguera Continuación

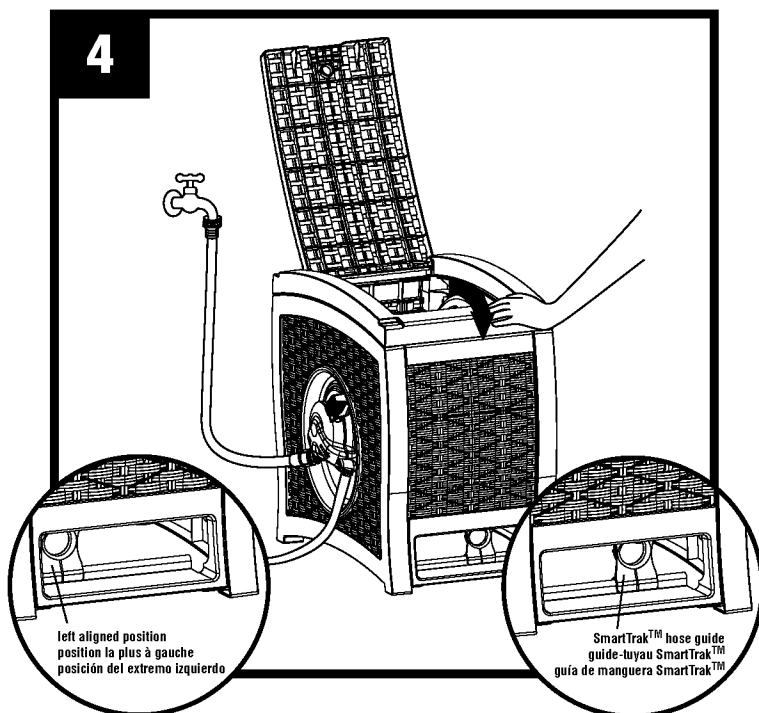

Align SmartTrak™ Hose Guide. Manually rotate drum until the hose guide is in the left most position.

NOTE: Hose feed will not work correctly unless the guide is all the way to the left when the feed is started.

Alinez le guide-tuyau SmartTrak™. Tournez le tambour à la main jusqu'à ce que le guide-tuyau se trouve dans la position la plus à gauche.

REMARQUE: Le mécanisme d'enroulement du tuyau ne fonctionnera pas correctement à moins que le guide se trouve complètement vers la gauche lorsque le mécanisme est actionné.

Alinee la guía de manguera SmartTrak™. Gire el tambor manualmente hasta que la guía de manguera esté en la posición del extremo izquierdo.

NOTA: La manguera no se alimentará correctamente a menos que la guía esté situada en el extremo izquierdo al comenzar el mecanismo de alimentación.

Setting Up The Hose Reel Continued / Installation Du Dévidoir De Tuyau Suite / Cómo Instalar El Carrete Para Manguera Continuación

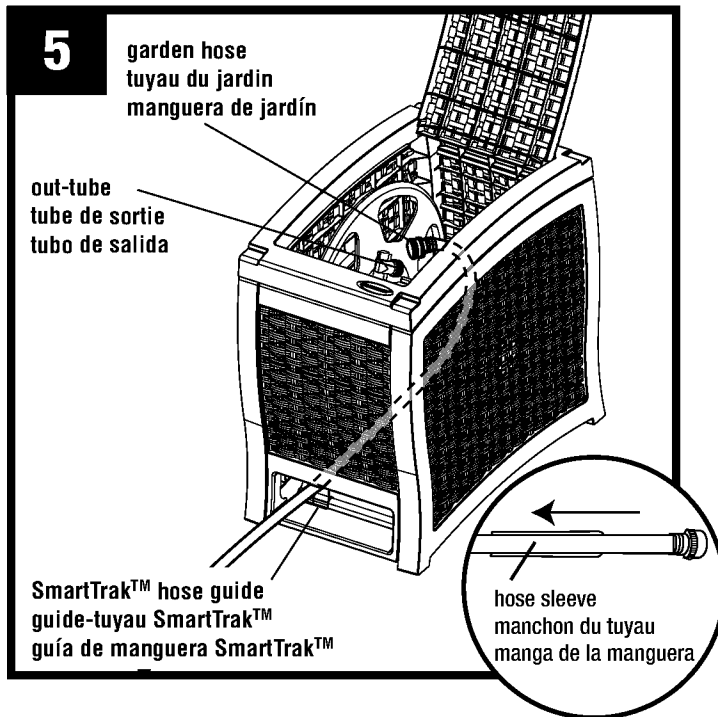

Connect The Garden Hose. If hose has a rigid sleeve, slide hose sleeve to the other end of the hose.

Insert the female end of the garden hose through the hose guide. Push the hose under the reel to the back of the cabinet. Reach down through the top of the cabinet and grasp the end of the hose.

IMPORTANT INSTRUCTIONS: When attaching the garden hose to the hose reel out-tube, be sure to attach correctly (Fig. 1). Cross-threading could cause permanent damage.

Pull hose up and connect to the out-tube located on the reel.

Brancher le tuyau d'arrosage du jardin. Si le tuyau possède un manchon rigide, glissez le manchon du tuyau jusqu'à l'autre extrémité du tuyau.

Insérez le bout mâle du tuyau du jardin dans le guide-tuyau. Poussez le tuyau sous le dévidoir jusqu'à l'arrière du boîtier. Passez votre bras dans le boîtier et saisissez l'extrémité du tuyau.

INSTRUCTIONS IMPORTANTES: Lorsque vous branchez le tuyau du jardin sur le tube de sortie du dévidoir, assurez-vous de le brancher correctement (Fig. 1). Veillez à ne pas fausser le filetage car vous risqueriez d'endommager irrémédiablement l'embout.

Tirez sur le tuyau et branchez-le sur le tube de sortie situé sur le dévidoir.

Conecte la manguera del jardín. Si la manguera tiene una manga rígida, deslice la manga de la manguera al otro extremo de la misma.

Inserte el extremo hembra de la manguera de jardín a través de la guía de manguera. Empuje la manguera debajo del carrete hasta la parte trasera del gabinete. Acceda por la parte superior del gabinete y sujete el extremo de la manguera.

INSTRUCCIONES IMPORTANTES: Al acoplar la manguera de jardín al tubo de salida del carrete para manguera, asegúrese de hacerlo correctamente (Fig. 1). Una conexión incorrecta podría causar daño permanente.

Jale la manguera hacia arriba y conéctela al tubo de salida ubicado en el carrete.

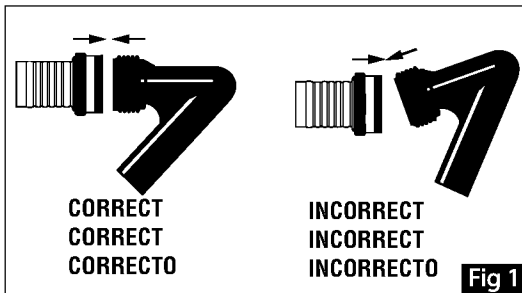

Setting Up The Hose Reel Continued / Installation Du Dévidoir De Tuyau Suite / Cómo Instalar El Carrete Para Manguera Continuación

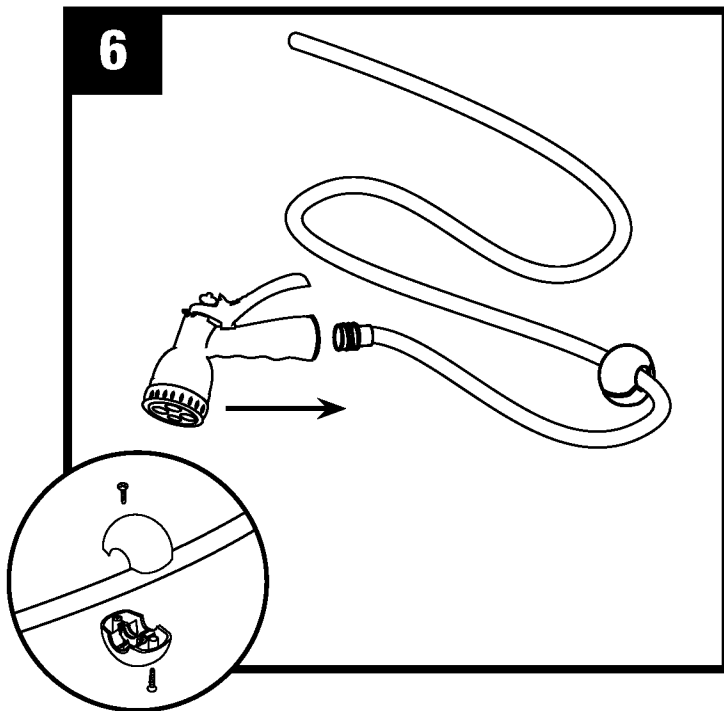

Connect The Hose Stopper (C). The hose stopper will stop the hose from rewinding when it comes in contact with the unit. Position the hose stopper near the end of the hose. Attach firmly with screws. Attach the hose nozzle (not included).

Brancher la bride de fermeture du tuyau (C). La bride de fermeture du tuyau arrêtera l'enroulement du tuyau lorsqu'elle touchera le dévidoir. Placez la bride de fermeture du tuyau vers l'extrémité du tuyau. Fixez la bride fermement à l'aide des vis. Fixez le pistolet d'arrosage (non fourni).

Conecte el retén de la manguera (C). El retén de la manguera evitará que la manguera se enrolle cuando entre en contacto con la unidad. Ubique el retén de la manguera cerca del extremo de la misma. Acóplelo firmemente con tornillos. Instale la boquilla de la manguera (no se incluye).

Using Your Suncast Hose Reel / Utilisation Du Dévidoir De Suncast / Cómo Usar Su Carrete Para Manguera Suncast

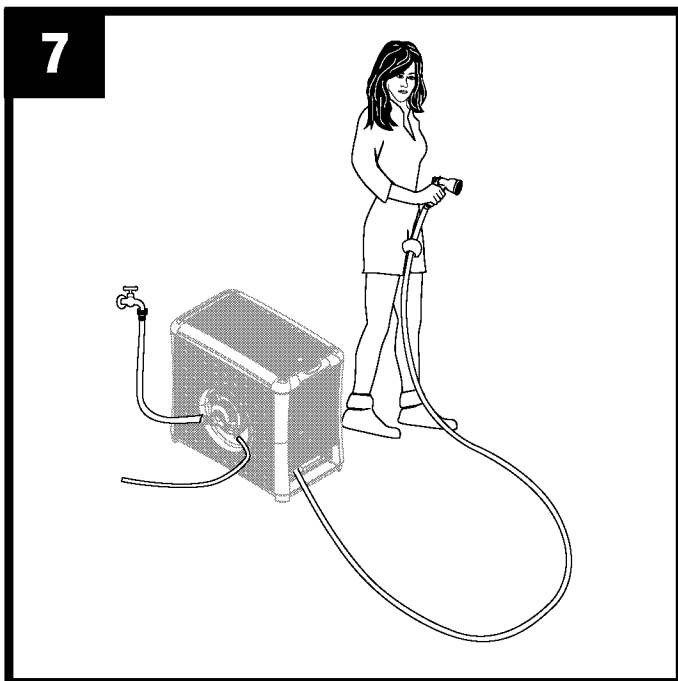

To wind your hose, pull the hose out away from your hose reel in a straight line. Then walk the end back to the hose reel so the hose is in a "U" shape in front of the reel. This assists in easier rewinding of the hose.

Pour enrouler le tuyau, tirez le tuyau en ligne droite du dévidoir. Puis rapprochez l'extrémité du tuyau du dévidoir de manière à disposer le tuyau en forme de « U » devant le dévidoir. Ceci facilite l'enroulement.

Para rebobinar la manguera, tire de la manguera desde el carrete en línea recta. Luego lleve el extremo de vuelta al carrete de manguera de manera que la manguera quede en "U" frente al carrete. Esto facilita el rebobinado.†

REWINDING THE GARDEN HOSE / ENROULEMENT DU TUYAU D'ARROSAGE DU JARDIN / ENROLLADO DE LA MANGUERA DE JARDÍN

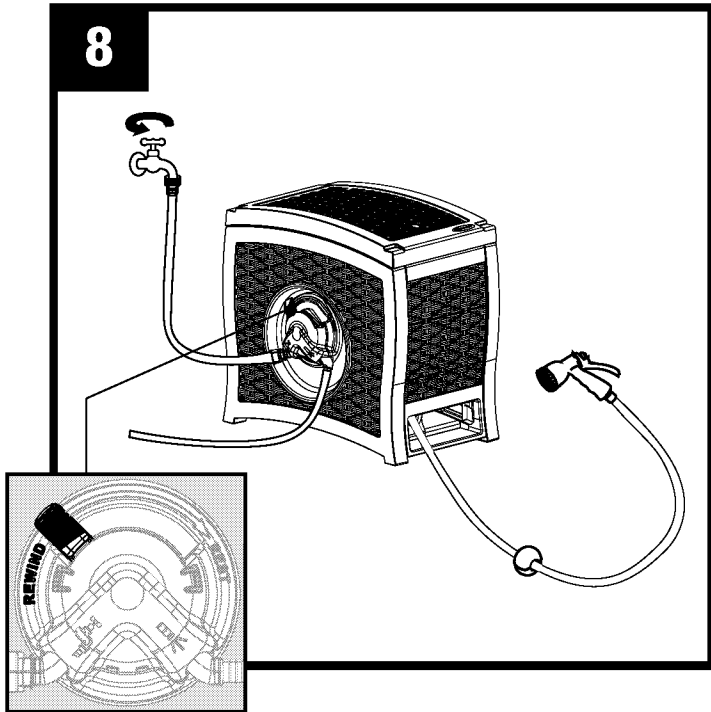

During rewind, approximately 4-6 gallons of water will be discharged from the drain hose. Discharged water can be collected for use in watering plants or outdoor cleaning.

To rewind the hose, make sure the water source is on. Move the lever on the side of the unit to REWIND. The reel will now begin rewinding.

NOTE: The hose reel will only rewind when the water source is on and the lever is in the REWIND position

Lors de l'enroulement, le boyau de refoulement refoulera environ 15 à 23 litres d'eau. L'eau refoulée pourra être recueillie afin d'arroser vos plantes ou pourra être utilisée pour le nettoyage extérieur.

Pour enrouler le tuyau, assurez-vous que le robinet d'eau est ouvert. Placez le levier situé sur le côté de l'appareil sur le mode « REWIND » (enrouler). Le dévidoir commencera à enrouler le tuyau.

REMARQUE: Le dévidoir enroulera uniquement le tuyau lorsque le robinet d'eau est ouvert et que le levier se trouve sur « REWIND » (enrouler).

Durante el enrollado, se descargarán aproximadamente 15 a 23 litros de agua por el tubo de descarga. El agua descargada puede recolectarse para uso en el riego de plantas o para limpieza de exteriores.

Para enrollar la manguera, asegúrese de que la fuente de agua esté abierta. Mueva la palanca situada en el lateral de la unidad a la posición "REWIND" (ENROLLAR). El carrete ahora comenzará a enrollar.

NOTA: El carrete para manguera solo enrollará cuando la fuente de agua está abierta y la palanca está en la posición "REWIND" (ENROLLAR).

REWINDING THE GARDEN HOSE / ENROULEMENT DU TUYAU D'ARROSAGE DU JARDIN / ENROLLADO DE LA MANGUERA DE JARDÍN

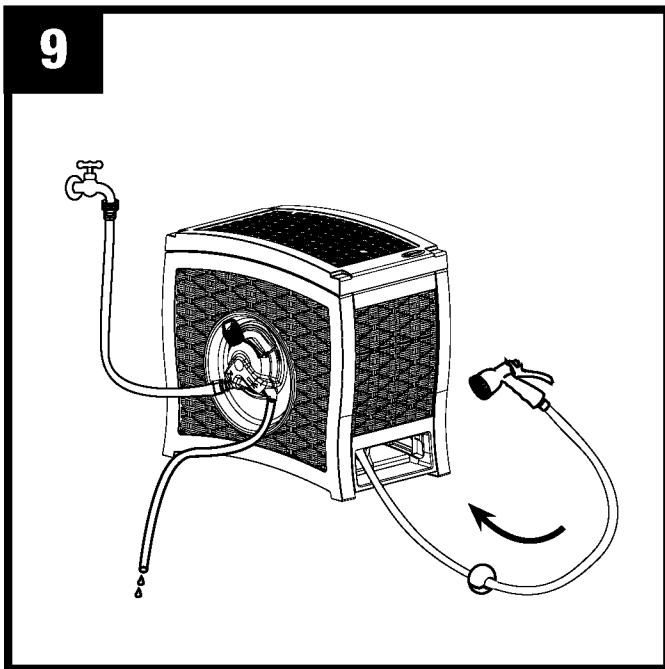

If necessary, guide your hose as it rewinds. The hose will stop rewinding when the hose stopper comes in contact with the unit.

Si nécessaire, guidez le tuyau au fur et à mesure qu'il s'enroule. Le tuyau s'arrêtera lorsque la bride de fermeture touchera enfin l'appareil.

Si es necesario, guíe la manguera a medida que se enrolla. La manguera dejará de enrollarse cuando el retén de manguera entre en contacto con la unidad.

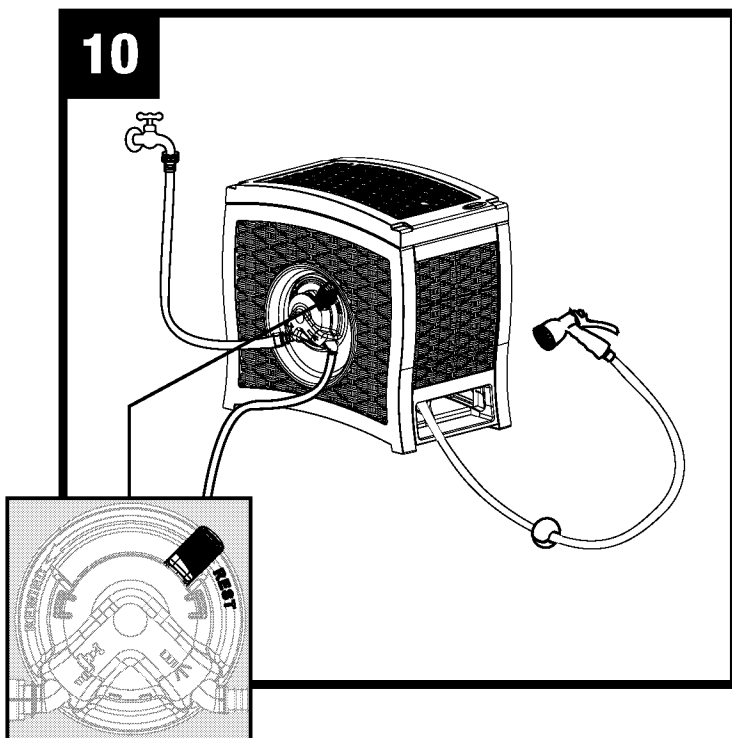

When finished rewinding garden hose, set the lever to REST and turn off the water source.

Une fois le tuyau du jardin enroulé, placez le levier sur « REST » (repos) et fermez le robinet d'eau.

Quando la manguera de jardín termine de enrollarse, coloque la palanca en la posición "REST" (DESCANSO) y cierre la fuente de agua.

Warranty

SUNCAST® Hose Reel with Resin Water Connection Three Year Limited Warranty

Your SUNCAST® Hose Reel with the RESIN WATER CONNECTION SYSTEM has a THREE YEAR LIMITED WARRANTY against leaking and product failure resulting from defects in manufacturing or materials. The warranty period starts on the delivery date.

Warranty Claims

To file a warranty claim contact the manufacturer, SUNCAST® CORPORATION, 701 North Kirk Road, Batavia, Illinois, 60510. Call toll free (800) 846-2345 or visit www.suncast.com.

SUNCAST® will repair or replace only the parts that failed under the terms of the warranty. In some cases, the replacement parts may not be identical, but they shall be of equal or greater performance than the original part.

We may require proof of purchase. Proof of purchase may be the original dated store receipt. We may require evidence of the failure. Evidence of failure may include photographs or returning failed components to SUNCAST.

WARRANTY LIMITATIONS

THIS WARRANTY COVERS ONLY DEFECTS THAT AFFECT THE FORM, FIT OR FUNCTION OF THE UNIT. It excludes natural aging of the unit, discoloration, ordinary wear and tear, ordinary weathering, sunlight fading, or rust. It excludes staining caused by mold, mildew or tree sap and damage caused by animals including insects, vermin or household pets. The warranty does not cover damage caused by Acts of Nature including but not limited to: wind in excess of 65 mph; tornado; hurricane; microburst; hail; flood; blizzard; extreme heat; pollution or fire events. The warranty does not cover damage caused by Sun energy reflected from "Low-E" windows or other reflective materials. The user is responsible for protecting the product from damage in this situation.

The following actions void the warranty: improper assembly; assembly on a foundation other than as described in the assembly instructions; use above intended and reasonable capacity; misuse; abuse; failure to perform ordinary maintenance; modification; cleaning with abrasive tools, exposing the unit to heat sources and vandalism. Painting, sandblasting, cleaning with harsh chemicals not recommended for plastics voids the warranty on resin components. Modification of the original product voids all warranties. Suncast assumes no liability for any modified product or consequences resulting from failure of a modified product. Disassembly of this unit for reasons other than authorized repair voids the warranty. This warranty does not cover damage to the unit caused by improper hose attachment or defects caused by the consumer's hose or hose attachments.

Suncast® is not responsible for: loss of use of the unit; labor for repair; inspection fees or disposal costs.

THIS WARRANTY IS NONTRANSFERABLE. IT IS VALID FOR NORMAL HOUSEHOLD USE ONLY. THE WARRANTY IS VOIDED BY COMMERCIAL OR INDUSTRIAL USE. IT EXCLUDES FLOOR MODELS, CLEARANCE AND OPEN BOX UNITS.

Notice

Suncast® does not represent that this unit will meet city, county, state, homeowner's association standards or zoning requirements. The owner is responsible for securing all permits and meeting other requirements needed for placement, construction and use.

THE MANUFACTURER'S LIABILITY HEREUNDER IS LIMITED SOLELY TO THE REPAIR OR REPLACEMENT OF THE DEFECTIVE PRODUCT OR PART AND THE MANUFACTURER SHALL IN NO EVENT BE LIABLE FOR ANY INCIDENTAL OR CONSEQUENTIAL DAMAGES WHICH MAY RESULT FROM ANY DEFECT IN MATERIAL OR WORKMANSHIP OR FROM THE BREACH OF ANY EXPRESS OR IMPLIED WARRANTY.

This warranty gives you specific legal rights, and you may also have other rights which vary from state to state. Some states do not allow the exclusion or limitation of incidental or consequential damages; the limitation or exclusion may not apply to you.

Garantie

Dévidoir SUNCAST® avec raccord d'eau en résine - Garantie limitée de 3 ans

Votre dévidoir SUNCAST® avec SYSTÈME DE RACCORDEMENT D'EAU EN RÉSINE est assorti d'une GARANTIE LIMITÉE DE 3 ANS contre les fuites et la défaillance du produit résultant de vices de fabrication ou de matériel. La période de garantie commence à la date de livraison.

Réclamations au titre de la garantie

Pour soumettre une réclamation au titre de la garantie, contactez le fabricant, SUNCAST® CORPORATION, à l'adresse : 701 North Kirk Road, Batavia, Illinois, 60510. Composez le numéro sans frais 1 800 846-2345 ou rendez-vous à l'adresse www.suncast.com.

SUNCAST® réparera ou remplacera seulement les pièces défectueuses conformément aux conditions de la garantie. Dans certains cas, il est possible que les pièces de rechange ne soient pas identiques, mais elles offriront un rendement égal ou supérieur à celui de la pièce d'origine.

Nous pouvons exiger une preuve d'achat, par exemple l'original daté du reçu du magasin. Nous pouvons également exiger une preuve de la défaillance, par exemple une photographie ou le renvoi des composants défectueux à SUNCAST®.

LIMITATIONS DE GARANTIE

CETTE GARANTIE COUVRE SEULEMENT LES DÉFAUTS QUI AFFECTENT LA FORME,

L'AJUSTEMENT OU LA FONCTION DU PRODUIT. Elle exclut le vieillissement naturel du produit, la décoloration, l'usure ordinaire, l'altération climatique ordinaire ou la rouille. Elle exclut les taches causées par la moisissure ou la résine d'arbres et les dommages causés par les animaux, y compris les insectes, la vermine ou les animaux domestiques. La garantie ne couvre pas les dommages causés par les catastrophes naturelles, notamment les vents de plus de 104 km/h, les tornades, les ouragans, les micro-rafales, la grêle, les inondations, les blizzards, la chaleur extrême, la pollution ou les incendies. La garantie ne couvre pas les dégâts résultant du reflet des rayons solaires causés par des fenêtres à faible émissivité Low-E ou d'autres matériaux réfléchissants. Il incombe à l'utilisateur de protéger cet article contre ce type de risque.

Les mesures suivantes annuleront la garantie : assemblage incorrect; assemblage sur une fondation autre que celle décrite dans les instructions d'assemblage; utilisation au-delà de la capacité prévue et raisonnable; utilisation impropre; utilisation abusive; non-exécution de l'entretien ordinaire; modification; nettoyage avec des outils abrasifs; exposition du produit à des sources de chaleur et au vandalisme. Le fait de peindre, sabler et nettoyer avec des produits chimiques puissants déconseillés pour les plastiques entraînera l'annulation de la garantie sur les composants en résine. La modification du produit d'origine annule toutes les garanties. Suncast n'endosse aucune responsabilité concernant tout produit modifié ou les conséquences résultant de la défaillance d'un produit modifié. Le démontage de ce produit à des fins autres qu'une réparation autorisée annulera la garantie. Cette garantie ne couvre pas les dommages du produit causés par le raccordement incorrect d'un tuyau d'arrosage ni les défauts causés par le tuyau ou les raccords de tuyau du consommateur.

Suncast® n'est aucunement responsable de la perte d'utilisation du produit, de la main-d'œuvre pour réparation ou des frais d'inspection ou de mise au rebut.

CETTE GARANTIE EST NON CESSIBLE. ELLE EST UNIQUEMENT VALABLE POUR UNE UTILISATION DOMESTIQUE NORMALE. LA GARANTIE SERA ANNULÉE EN CAS D'UTILISATION COMMERCIALE OU INDUSTRIELLE. ELLE EXCLUT LES PRODUITS ENDÉMONSTRATION, LES FINIS DE SÉRIE ET LES ARTICLES DONT L'EMBALLAGE A ÉTÉ OUVERT.

Avis

Suncast® does not represent that this unit will meet city, county, state, homeowner's association standards or zoning requirements. The owner is Suncast ne garantit aucunement la conformité du produit avec les exigences de la ville, du comté, de la province ou de l'association de copropriétaires ou de zonage. Il incombe au propriétaire d'obtenir tous les permis et de satisfaire à toutes les autres exigences nécessaires relativement à l'installation, à la construction et à l'utilisation.

LA RESPONSABILITÉ DU FABRICANT EN VERTU DE LA PRÉSENTE SE LIMITE À LA RÉPARATION OU AU REMPLACEMENT DU PRODUIT DÉFECTUEUX OU DE LA PIÈCE DÉFECTUEUSE ET LE FABRICANT NE POURRA EN AUCUN CAS ÊTRE TENU RESPONSABLE DE DOMMAGES ACCESSOIRES OU INDIRECTS POUVANT RÉSULTER D'UN QUELCONQUE VICE DE FABRICATION OU DE MATÉRIEL OU DE LA VIOLATION D'UNE QUELCONQUE GARANTIE EXPRESSE OU TACITE.

La présente garantie vous confère des droits spécifiques, et vous pouvez bénéficier d'autres droits qui varient d'une juridiction à l'autre. Certaines provinces n'autorisent pas l'exclusion ou la limitation des dommages indirects ou accessoires, la limitation ou l'exclusion ci-dessus peut ne pas s'appliquer à votre cas.

Garantía

Garantía limitada de tres años del carrete de manguera SUNCAST® con sistema de resina de conexión de agua

Su carrete de manguera SUNCAST® con SISTEMA DE RESINA DE CONEXIÓN DE AGUA tiene una GARANTÍA LIMITADA DE TRES AÑOS contra pérdidas y fallos del producto resultantes de defectos en la fabricación o los materiales. El periodo de garantía comienza en la fecha de entrega.

Reclamaciones por garantía

Para presentar una reclamación en virtud de la garantía, comuníquese con el fabricante, SUNCAST® CORPORATION, 701 North Kirk Road, Batavia, Illinois, 60510. Llame gratuitamente al (800) 846-2345 o visite www.suncast.com.

SUNCAST® reparará o reemplazará solo las partes que hayan presentado fallos bajo los términos de la garantía. En algunos casos, las partes de reemplazo podrán no ser idénticas, pero su rendimiento será igual o superior al de la parte original.

Podemos requerir comprobante de compra. El comprobante de compra puede ser la factura original de la tienda con fecha.

Podemos requerir evidencia de fallo. La evidencia de fallo puede comprender fotografías o el envío de los componentes con fallos a SUNCAST®.

LIMITACIONES DE LA GARANTÍA

ESTA GARANTÍA CUBRE ÚNICAMENTE DEFECTOS QUE AFECTEN A LA FORMA, AJUSTE

O FUNCIÓN DE LA UNIDAD. Excluye el envejecimiento natural de la unidad, cambios de color, uso y desgaste común, deterioro común por exposición a la intemperie, decoloración por exposición al sol y oxidación. Excluye las manchas causadas por moho, enmohecimiento o savia de árboles, y el daño causado por animales, como insectos, alimañas o mascotas domésticas. La garantía no cubre daños causados por fenómenos naturales, incluidos, entre otros: vientos superiores a 65 mph, tornados, huracanes, microrráfagas, granizo, inundaciones, ventiscas, calor extremo, contaminación o incendios. La garantía no cubre daño causado por la energía solar reflejada de ventanas de baja emisividad u otros materiales reflectantes. El usuario es responsable de proteger el producto contra daño en esta situación.

Las siguientes acciones anulan la garantía: montaje incorrecto, montaje sobre una base distinta a la descrita en las instrucciones de montaje, uso a una capacidad superior a la indicada y razonable, mal uso, uso indebido, falta del mantenimiento común, modificación, limpieza con herramientas abrasivas, exposición de la unidad a fuentes de calor y vandalismo. El pintar, pulir con chorro de arena y limpiar con productos químicos abrasivos no recomendados para plásticos anula la garantía sobre los componentes de resina. La modificación del producto original anula todas las garantías. Suncast® no asume ninguna responsabilidad por ningún producto modificado ni por las consecuencias del fallo de un producto modificado. El desmontaje de esta unidad por razones que no sean una reparación autorizada anula la garantía. Esta garantía no cubre los daños sufridos por la unidad a causa de la conexión incorrecta de la manguera, ni defectos causados por la manguera o accesorios de conexión de la manguera del consumidor.

Suncast® no se responsabiliza de lo siguiente: pérdida del uso de la unidad; mano de obra para reparaciones; tasas de inspección ni costos de desecho.

ESTA GARANTÍA NO ES TRANSFERIBLE. ES VÁLIDA ÚNICAMENTE PARA EL USO DOMÉSTICO NORMAL. EL USO COMERCIAL O INDUSTRIAL ANULA LA GARANTÍA. LA GARANTÍA EXCLUYE LOS MODELOS EN EXHIBICIÓN Y LAS UNIDADES EN LIQUIDACIÓN Y EN CAJAS ABIERTAS.

Aviso

Suncast® no garantiza que esta unidad cumpla con las normas municipales, del condado, estatales o de asociaciones de propietarios de viviendas, ni con requisitos de zonificación. El propietario es responsable de la obtención de todos los permisos y del cumplimiento de otros requisitos necesarios para la colocación, construcción y uso.

LA RESPONSABILIDAD CIVIL DEL FABRICANTE EN VIRTUD DE LO AQUÍ ESTIPULADO SE LIMITA SOLAMENTE A LA REPARACIÓN O REEMPLAZO DEL PRODUCTO O PARTE DEFECTUOSAS, Y EL FABRICANTE BAJO NINGUNA CIRCUNSTANCIA SERÁ RESPONSABLE POR NINGÚN DAÑO INCIDENTAL O EMERGENTE QUE PUEDA SURGIR DE CUALQUIER DEFECTO EN LOS MATERIALES O LA MANO DE OBRA, O DEL INCUMPLIMIENTO DE CUALQUIER GARANTÍA EXPRESA O IMPLÍCITA.

Esta garantía le brinda derechos legales específicos y quizás usted tenga otros derechos que variarán en función del estado. Algunos estados no permiten la exclusión o limitación de daños incidentales o emergentes, de modo que es posible que la limitación o exclusión no sea aplicable a su caso.

