

Installation Instructions

Part Numbers:

24826

77198

60218

Honda Fit

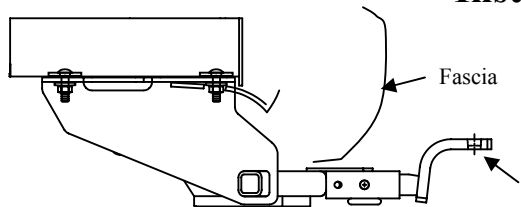

Drawbar Kit:
3593

Drawbar must be used in the **RISE** position only.

**Do Not Exceed Lower of Towing Vehicle
Manufacturer's Rating or**

2000 LB (908 Kg.) Max Gross Trailer Weight

200 LB (90.8 Kg.) Max Tongue Weight

Hitch Shown In Proper Position

Equipment Required: Screwdriver, Utility knife, Metal file

Fastener Kit: 24826F

Wrenches: 11/16"

Drill Bits: None

Wiring Access Location: PC3, PC4

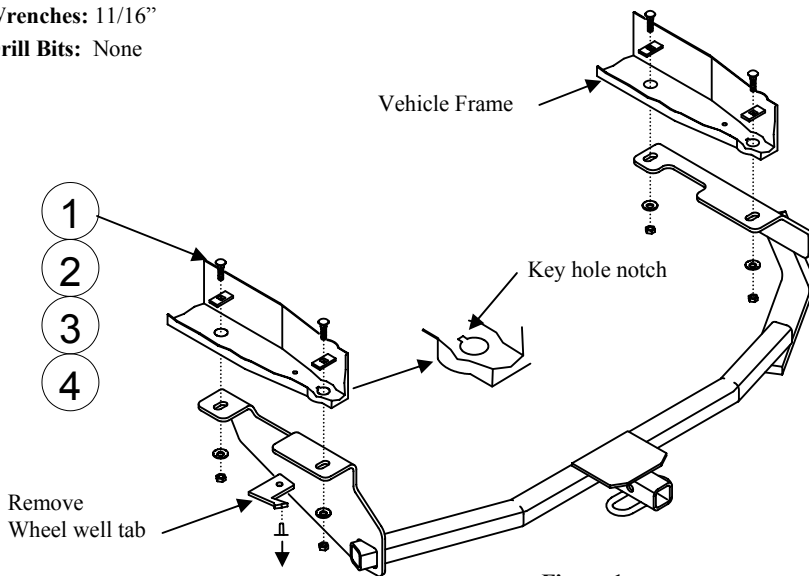

Figure 1.

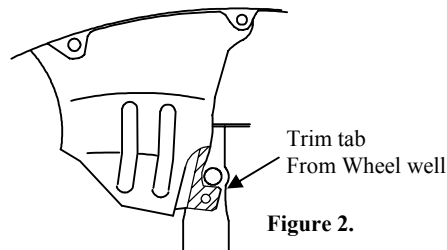

Figure 2.

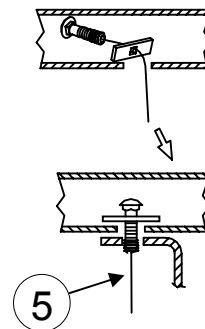

Figure 3.

**Fasteners typical
Both sides of vehicle**

①	Qty. (4)	Carriage Bolt 7/16-14 x 1.50 GR5	④	Qty. (4)	Hex Nut 7/16-14
②	Qty. (4)	Spacer 3/16" x 1 x 2	⑤	Qty. (4)	Pull wire, 7/16
③	Qty. (4)	Conical Toothed Washer 7/16"			

- Remove the retainer holding the wheel well tab to bottom of frame rail on driver's side. Trim wheel well tab so that the hitch side bracket will sit flush against the bottom of frame rail. See figure 2.
- Cut a key hole notch in the rearmost hole in frame, both sides, so that the 1" wide spacer (item 2) will fit inside the frame rail.
- Using pull wires provided, install carriage bolts and spacers into frame rail through the key hole into the forward holes.
- For the rearmost hole, fishwire the carriage bolts and spacer blocks into the rear hole and back down through hole. See figure 3.
- First, raise the passenger's side hitch bracket around the tailpipe, then raise the driver's side of hitch up to frame and onto carriage bolts. **Do not install bracket on top of wheel well tab.**
Note: Be careful not to push bolts and spacers back into frame.
- Install the conical toothed washers and hex nuts onto carriage bolts.

Tighten all 7/16-14 GR5 fasteners with torque wrench to 50 Lb.-Ft. (68 N*M)

Note: check hitch frequently, making sure all fasteners and ball are properly tightened. If hitch is removed, plug all holes in trunk pan or other body panels to prevent entry of water and exhaust fumes. A hitch or ball which has been damaged should be removed and replaced. Observe safety precautions when working beneath a vehicle and wear eye protection. Do not cut access or attachment holes with a torch.

This product complies with safety specifications and requirements for connecting devices and towing systems of the state of New York, V.E.S.C. Regulation V-5 and SAE J684.

Instructions d'installation

Numéros de pièces :

24826

77198

60218

Honda Fit

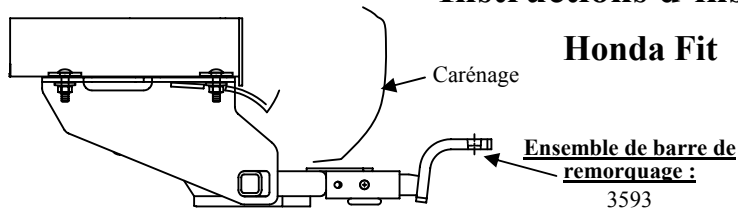

La barre de remorquage doit être utilisée dans la position **ÉLEVÉE** seulement.

Ne pas excéder les spécifications de poids du fabricant du véhicule de remorquage, ni :

2 000 lb (908 kg) Poids brut max. de la remorque

200 lb (90,8 kg) Poids max. au timon

Attelage montré dans la position appropriée

Équipement requis : Tournevis, couteau universel, lime

Visserie : 24826F

Clé : 11/16"

Mèche : Aucune

Points d'accès au câblage : PC3, PC4

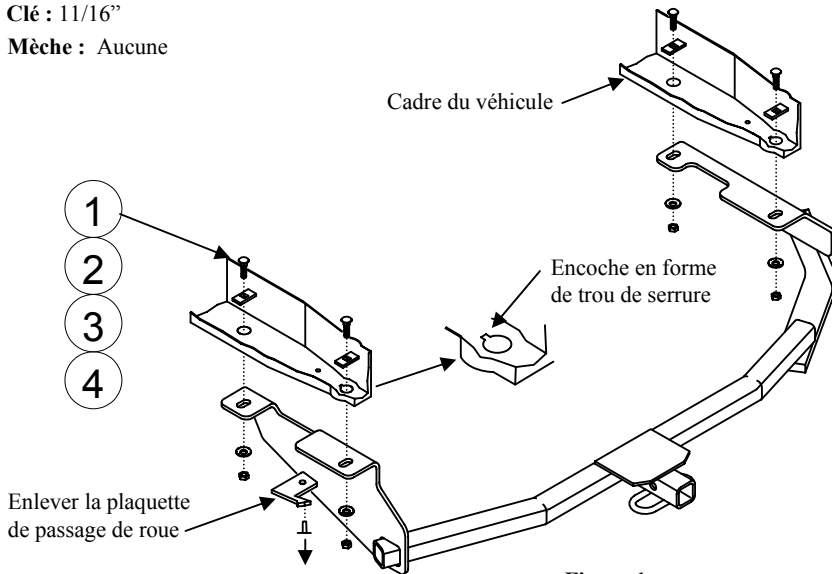

Figure 1.

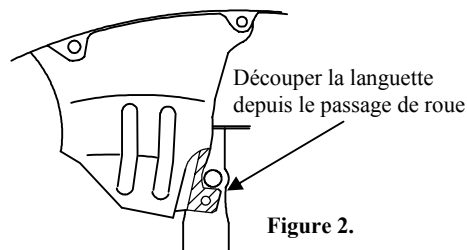

Figure 2.

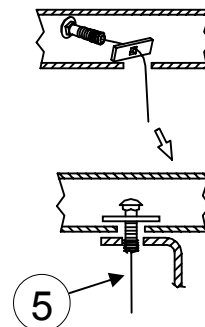

Figure 3.

Visserie similaire des deux côtés

①	Qté (4)	Boulon de serrure 7/16-14 x 1.50 GR5	④	Qté (4)	Écrou hexagonal 7/16-14
②	Qté (4)	Espaceur 3/16" x 1 x 2	⑤	Qté (4)	Fil de tirage, 7/16
③	Qté (4)	Rondelle conique dentée 7/16"			

1. Enlever la pièce de retenue qui retient la plaquette du passage de roue dans le bas du longeron côté conducteur. Découper la plaquette du passage de roue de façon à ce que le support latéral d'attelage puisse s'appuyer parfaitement contre le bas du longeron. Voir la figure 2.
2. Découper une encoche en trou de serrure dans le trou le plus à l'arrière du cadre, des deux côtés, de façon à ce que l'espaceur de 1 po de large (article 2) puisse se placer à l'intérieur du longeron.
3. À l'aide des fils de tirage fournis, installer les boulons de carrosserie et les espaceurs dans le longeron à travers le trou en forme de serrure, puis dans les trous situés à l'avant.
4. Pour les trous les plus à l'arrière, faire passer les boulons de carrosserie et les blocs-espaceurs dans le trou arrière, puis plus vers l'arrière et le bas à travers le trou. Voir la figure 3.
5. D'abord, soulever le support d'attelage côté passager autour du tuyau d'échappement, puis soulever le côté conducteur de l'attelage jusqu'au cadre, sur les boulons de carrosserie. **N'installez pas un support sur le dessus de la plaquette du passage de roue.**
Remarque : Veiller à ne pas repousser les boulons et les espaceurs dans le cadre.
6. Installer des rondelles coniques dentées et des écrous hexagonaux sur les boulons de carrosserie.

Serrer toute la visserie 7/16-14 GR5 au couple de 50 lb-pi (68 N*M).

Remarque : Vérifier l'attelage fréquemment, en s'assurant que toute la visserie et la boule sont serrées adéquatement. Si l'attelage est enlevé, boucher tous les trous percés dans le coffre ou la carrosserie afin de prévenir l'infiltration d'eau ou de gaz d'échappement. Un attelage ou boule endommagés doivent être enlevés et remplacés. Observer les mesures de sécurité appropriées en travaillant sous le véhicule et porter des lunettes de protection. Ne jamais utiliser une torche pour découper un accès ou un trou de fixation. Ce produit est conforme aux normes V-5 et SAE J684 de la V.E.S.C. (État de New York) concernant les spécifications en matière de sécurité des systèmes d'attelage.

Instrucciones de instalación

Números de partes:

24826

77198

60218

Honda Fit

Placa protectora

Kit de barra de tracción:
3593

La barra de tracción se debe usar en la posición **LEVANTADA** únicamente.

No supere el valor inferior entre la calificación del fabricante del vehículo de remolque o

2000 LB (908 Kg) Peso bruto máximo del remolque

200 LB (90.8 Kg) Peso máximo de la horquilla

El enganche se muestra en la posición correcta

Equipo necesario: Destornillador, cuchillo utilitario, lija de metal

Kit de tornillos: 24826F

Llaves: 11/16"

Brocas de taladro: Ninguna

Ubicación del acceso al cableado: PC3, PC4



Figura 1.



Figura 2

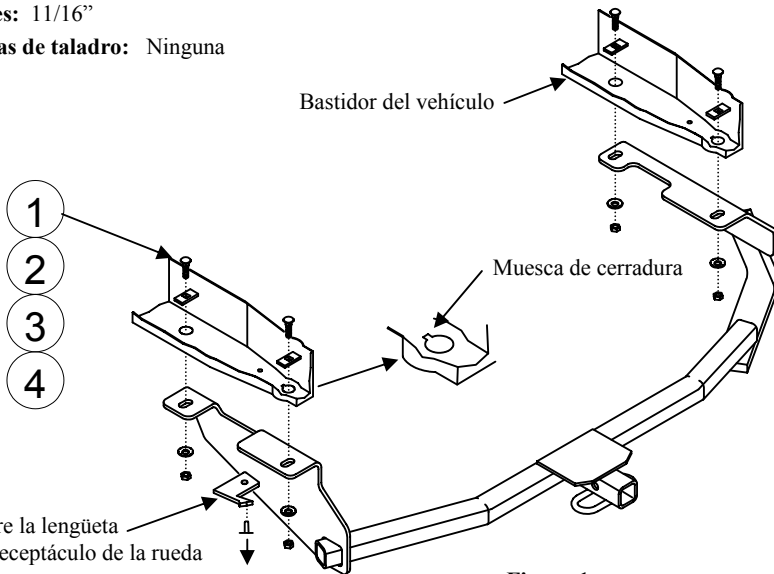

Figura 3.

Tornillos iguales en ambos lados del vehículo

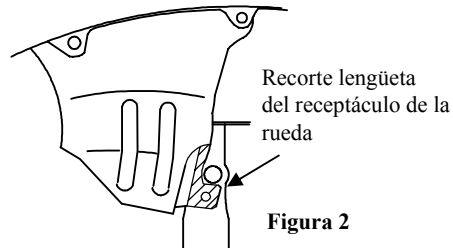
①	Cant. (4)	Perno de carruaje, 7/16-14 X 1.50 GR5	④	Cant. (4)	Tuerca hexagonal, 7/16-14
②	Cant. (4)	Espaciador, 3/16" x 1 x 2	⑤	Cant. (4)	Cable de halar, 7/16
③	Cant. (4)	Arandela cónica dentada, 7/16"			

1. Retire el retenedor que sostiene la lengüeta del receptáculo de la rueda a la base del larguero del bastidor en el costado del conductor. Recorte la lengüeta del receptáculo de la rueda de manera que el soporte lateral del enganche quede alineado contra la base del larguero del bastidor. Ver Figura 2
2. Corte un muesca de cerradura en el orificio más posterior en el bastidor, en ambos lados, de manera que el espaciador de 1" de ancho (artículo 2) se ajuste al interior del larguero del bastidor.
2. Con los cables de halar provistos, instale los pernos de carruaje y los espaciadores en el larguero del bastidor a través de los agujeros de cerradura en los orificios delanteros.
3. Para el orificio más posterior, inserte con cable los pernos de carruaje y los bloques espaciadores dentro del orificio posterior y atrás a través del orificio. Ver Figura 3
5. Primero, levante el soporte del enganche del lado del pasajero alrededor del tubo de escape, luego levante el enganche del lado del conductor hasta el bastidor y sobre los pernos de carruaje. **No instale el soporte sobre la lengüeta del receptáculo de la rueda.**
Nota: Tenga cuidado de no empujar los pernos y espaciadores de nuevo hacia el bastidor.
6. Instale las arandelas cónicas dentadas y las tuercas hexagonales en los pernos de carruaje.

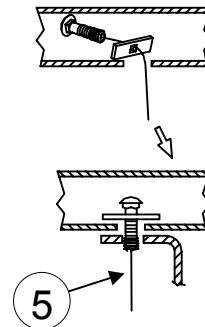
Apretar todos los tornillos 7/16-14 GR5 con una llave de torsión a 50 Lb.-pies (68 N*M)

Nota: Revise el enganche con frecuencia, verificando que todos los tornillos y la bola estén correctamente apretados. Si se quita el enganche tape todos los orificios en el colector del baúl u otros paneles de la carrocería para evitar la entrada del agua y los gases del escape. Se debe retirar y reemplazar un enganche o bola que se haya dañado. Observe las precauciones de seguridad al trabajar por debajo del vehículo y use protección visual. No corte los orificios de acceso o accesorios con soplete.

Este producto cumple con las especificaciones y requisitos de seguridad para conectar dispositivos y sistemas de remolque del estado de Nueva York, V.E.S.C. Regulación V-5 y SAE J684.