

Installation Instructions

Nissan Pick-Up

Part Numbers:

75186

44148

87491

78273 U-HAUL

**Do Not Exceed Lower of Towing Vehicle
Manufacturer's Rating or**

Equipment Required:

Fastener Kit: F75186

Wrenches: 3/4"

Drill Bits: 1/2"

Hitch type	Max Gross Trailer WT (LB)	Max Tongue WT (LB)
Weight Distributing	5000 (2270 Kg)	550 (250 Kg)
Weight Carrying Ball Mount	4000 (1816 Kg)	400 (182 Kg)

Wiring Access Location: PU4

IMPORTANT NOTES

USE ONLY TOWING PRODUCTS SUPPLIED OR APPROVED BOLTS, LOCKNUTS, AND WASHERS TO INSTALL THIS HITCH

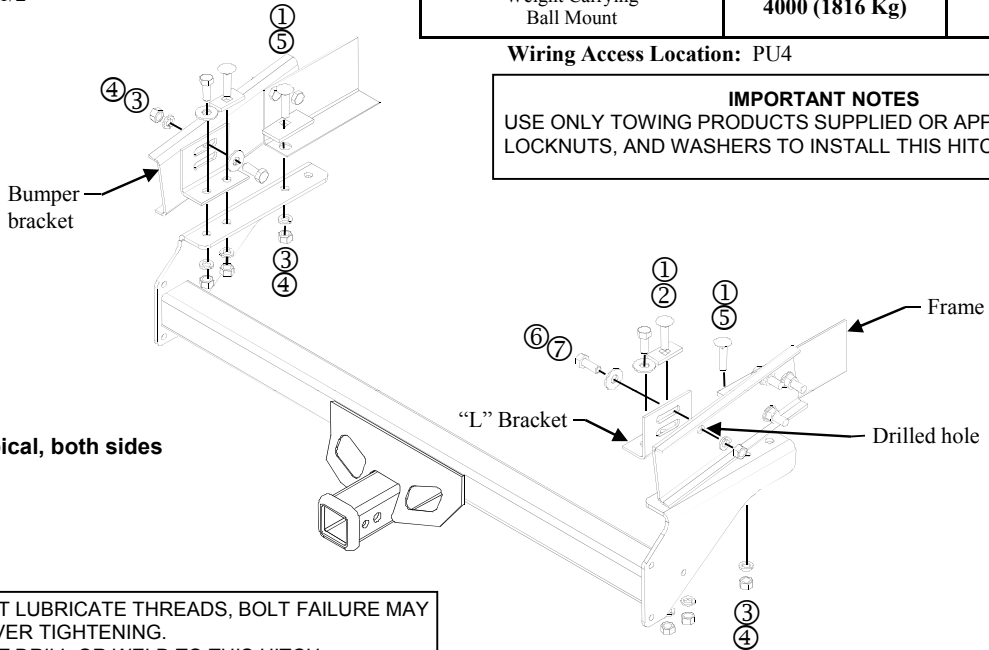

Note:
Fasteners typical, both sides

WARNING: DO NOT LUBRICATE THREADS, BOLT FAILURE MAY OCCUR DUE TO OVER TIGHTENING.
WARNING: DO NOT DRILL OR WELD TO THIS HITCH.

①	Qty. (4)	Carriage Bolt 1/2-13 X 2.00	⑤	Qty. (2)	Block .25 X 1.500 X 3.00
②	Qty. (2)	Block .25 X 1.00 X 2.00	⑥	Qty. (4)	Bolt 1/2-13 X 1.25
③	Qty. (8)	Lock Washer 1/2"	⑦	Qty. (4)	Conical Washer 1/2"
④	Qty. (8)	Hex Nut 1/2-13	⑧	Qty. (2)	"L" Bracket

MODELS WITH 75" BED USE THIS DIAGRAM (See second page for models with 56" bed.)

1. Remove the bolt from the bottom of the frame on both sides of the vehicle. Insert 1/2" carriage bolt and large bolt plate through large rear hole in the frame. Repeat for the other side.
2. Lift the hitch up to frame with the carriage bolts going down through the second hole from the forward end of hitch bracket. Install 1/2" lock washers and nuts on the bolts. See Diagram. Hand tighten fasteners.
3. Attach the "L" brackets to hitch brackets using the 1/2" carriage bolts with small bolt plates and the 1/2" hex bolts with 1/2" conical washers into the "L" brackets as shown. Hold the hitch level. Using one of the obround holes in the "L" bracket as a guide drill a 1/2" hole into the bumper bracket. Install 1/2" hex bolt, serrated washer, lock washer, and nut. (Both sides)

Tighten all 1/2" fasteners with torque wrench to 75 Lb.-Ft. (102 N*M)

Note: check hitch frequently, making sure all fasteners and ball are properly tightened. If hitch is removed, plug all holes in trunk pan or other body panels to prevent entry of water and exhaust fumes. A hitch or ball which has been damaged should be removed and replaced. Observe safety precautions when working beneath a vehicle and wear eye protection. Do not cut access or attachment holes with a torch.

This product complies with safety specifications and requirements for connecting devices and towing systems of the state of New York, V.E.S.C. Regulation V-5 and SAE J684.

Installation Instructions

Nissan Pick-Up

Part Numbers:

75186

44148

87491

78273 U-HAUL

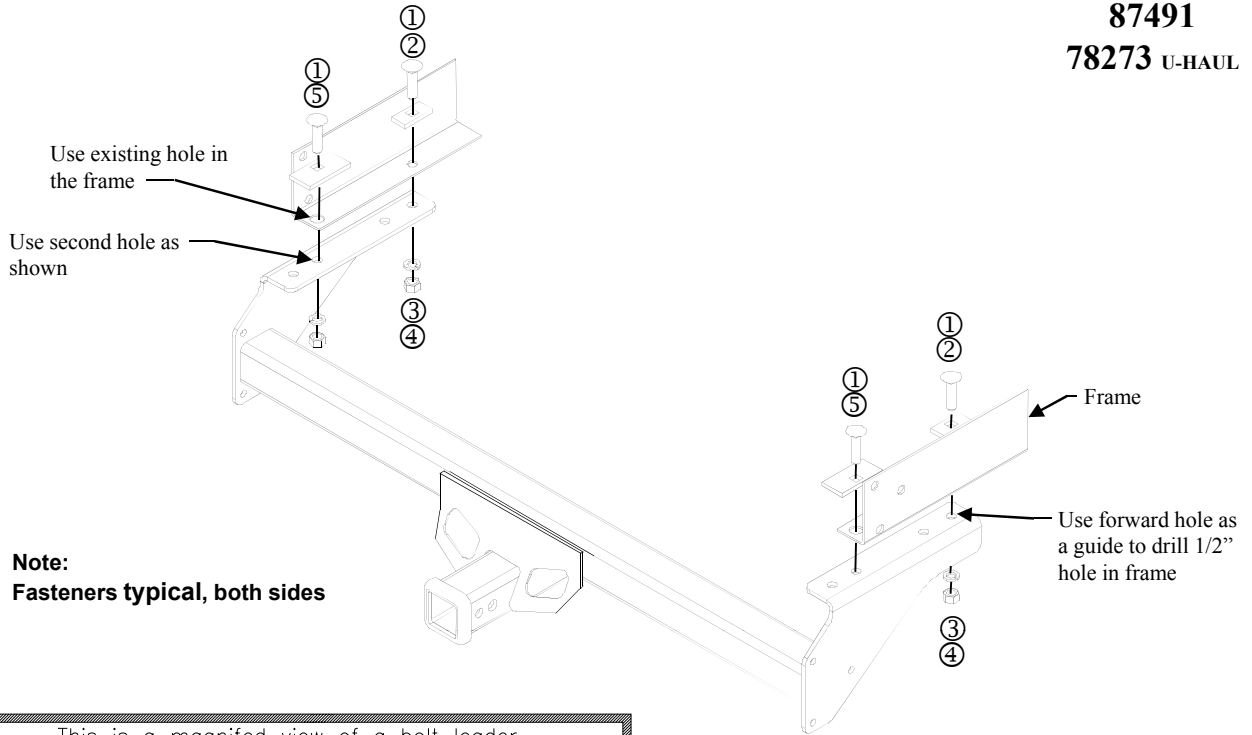

Note:
Fasteners typical, both sides

This is a magnified view of a bolt leader
Ceci est une agrandie d'un guide pour boulon
Esta es una vista magnificada de un lider de pernos

①	Qty. (4)	Carriage Bolt 1/2-13 X 2.00	④	Qty. (8)	Hex Nut 1/2-13
②	Qty. (2)	Block .25 X 1.00 X 2.00	⑤	Qty. (2)	Block .25 X 1.500 X 3.00
③	Qty. (8)	Lock Washer 1/2"		Qty. (4)	Bolt Leader

MODELS WITH 56" BED USE THIS DIAGRAM (See page one for models with 75" bed.)

1. Remove the bolt from the bottom of the frame on both sides of the vehicle. Insert 1/2" carriage bolt and large bolt plate through large rear hole in the frame. Bolt leaders may be used to assist installation. Repeat for the other side.
2. Lift the hitch up to the frame with the carriage bolts going down through the second hole from rear in the hitch bracket. Install 1/2" lock washers and 1/2" nuts on the bolts. See the diagram above.
3. Using the front hole in the bracket as a guide, drill a 1/2" hole in the frame. Insert a 1/2" carriage bolt with a small bolt plate down through the frame and the hitch bracket. Bolt leaders may be used to assist installation. Install a 1/2" lock washer and 1/2" nut on the bolt. Repeat for the other side. See the diagram above.

NOTE: The above installation can be used for models with 75" beds, but longer ball mounts and weight distributing shanks will be required.

Tighten all 1/2" fasteners with torque wrench to 75 Lb.-Ft. (102 N*M)

Note: check hitch frequently, making sure all fasteners and ball are properly tightened. If hitch is removed, plug all holes in trunk pan or other body panels to prevent entry of water and exhaust fumes. A hitch or ball which has been damaged should be removed and replaced. Observe safety precautions when working beneath a vehicle and wear eye protection. Do not cut access or attachment holes with a torch.

This product complies with safety specifications and requirements for connecting devices and towing systems of the state of New York, V.E.S.C. Regulation V-5 and SAE J684.

Instructions d'installation

Nissan Pick-Up

Numéro de pièce :

75186

44148

87491

78273 U-HAUL

Ne pas excéder les spécifications de poids du fabricant du véhicule de remorquage, ni :

Équipement requis :

Visserie : F75186

Clés : 3/4"

Mèches : 1/2"

Type d'attelage	Poids brut max. de la remorque (lb)	Poids max. au timon (lb)
Répartition de la charge	5 000 (2 270 kg)	550 (250 kg)
Capacité de charge Montage sur boule	4 000 (1 816 kg)	400 (182 kg)

Point d'accès au câblage : PU4

REMARQUES IMPORTANTES

UTILISER SEULEMENT LES ARTICLES D'ATTELAGE FOURNIS OU DES BOULONS, CONTRE-ÉCROUS ET RONDELLES APPROUVÉS POUR INSTALLER CET ATTELAGE.

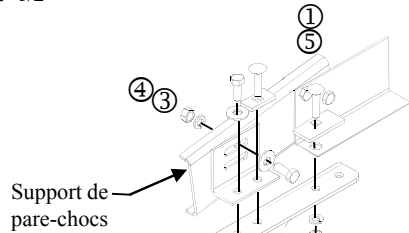

Remarque :

Visserie similaire des deux côtés

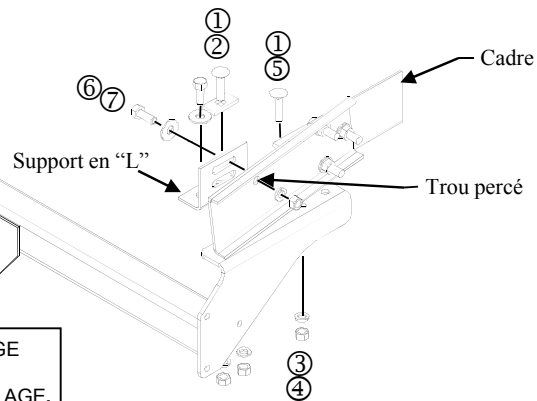

AVERTISSEMENT : NE PAS LUBRIFIER LE FILETAGE, LE SERRAGE EXCESSIF POUVANT ENTRAÎNER LE BRIS DE BOULON.
AVERTISSEMENT : NE PAS PERCER NI SOUDER SUR CET ATTELAGE.

①	Qté (4)	Boulon de carrosserie 1/2-13 X 2,00	⑤	Qté (2)	Bloc .25 X 1.500 X 3.00
②	Qté (2)	Bloc .25 X 1.00 X 2.00	⑥	Qté (4)	Boulon 1/2-13 X 1.25
③	Qté (8)	Rondelle frein 1/2"	⑦	Qté (4)	Rondelle conique 1/2"
④	Qté (8)	Écrou hexagonal 1/2-13	⑧	Qté (2)	Support en "L"

MODÈLES AVEC PLATEFORME 75 po, UTILISER CE SCHÉMA (voir deuxième page pour plateforme 56 po).

1. Enlever le boulon du bas du cadre des deux côtés du véhicule. Insérer un boulon de carrosserie 1/2 po et une grande plaque de boulon à travers le grand trou du cadre. Répéter de l'autre côté.
2. Soulever l'attelage jusqu'au cadre en plaçant les boulons de carrosserie vers le bas à travers le deuxième trou à partir de l'extrémité avant du support d'attelage. Poser les rondelles plates et les écrous 1/2 po sur les boulons. Voir le schéma. Serrer les fixations à la main.
3. Fixer les supports en "L" sur les supports d'attelage à l'aide de boulons de carrosserie 1/2 po accompagnés des petites plaques de boulon et les boulons hexagonaux 1/2 po accompagnés de rondelles coniques 1/2 po dans les supports en "L" comme illustré. Maintenir l'attelage de niveau. En utilisant un des trous ovales du support en "L" comme guide, percer un trou 1/2 po dans le support de pare-chocs. Poser un boulon hexagonal, une rondelle striée, une rondelle frein et un écrou 1/2 po. (Deux côtés)

Serrer toute la visserie 1/2" au couple de 75 lb-pi (102 N*M).

Remarque : Vérifier l'attelage fréquemment, en s'assurant que toute la visserie et la boule sont serrées adéquatement. Si l'attelage est enlevé, boucher tous les trous percés dans le coffre ou la carrosserie afin de prévenir l'infiltration d'eau ou de gaz d'échappement. Un attelage ou une boule endommagés doivent être enlevés et remplacés. Observer les mesures de sécurité appropriées en travaillant sous le véhicule et porter des lunettes de protection. Ne jamais utiliser une torche pour découper un accès ou un trou de fixation. Ce produit est conforme aux normes V-5 et SAE J684 de la V.E.S.C. (État de New York) concernant les spécifications en matière de sécurité des systèmes d'attelage.

Instructions d'installation

Nissan Pick-Up

Numéro de pièce :

75186

44148

87491

78273 U-HAUL

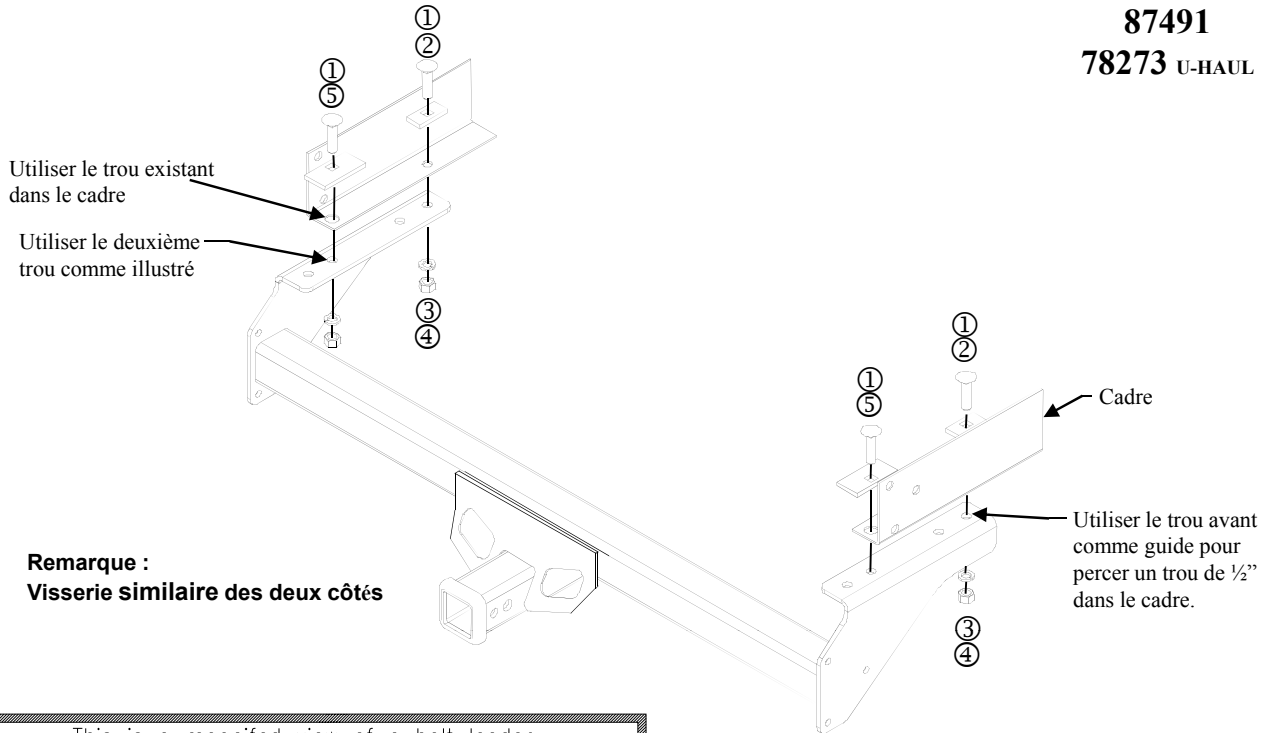

Remarque :
Visserie similaire des deux côtés

This is a magnified view of a bolt leader
Ceci est une agrandie d'un guide pour boulon
Esta es una vista magnificada de un lider de pernos

①	Qté (4)	Boulon de carrosserie 1/2-13 X 2.00	④	Qté (8)	Écrou hexagonal 1/2-13
②	Qté (2)	Bloc .25 X 1.00 X 2.00	⑤	Qté (2)	Bloc .25 X 1.500 X 3.00
③	Qté (8)	Rondelle frein 1/2"		Qté (4)	Guide de boulon

MODELES AVEC PLATEFORME 56 po, UTILISER CE SCHEMA (voir première page pour plateforme 75 po).

1. Enlever le boulon du bas du cadre des deux côtés du véhicule. Insérer un boulon de carrosserie 1/2 po et une grande plaque de boulon à travers le grand trou du cadre. On peut se servir de guides de boulon pour faciliter l'installation. Répéter de l'autre côté.
2. Soulever l'attelage jusqu'au cadre en plaçant les boulons de carrosserie vers le bas à travers le deuxième trou à partir de l'arrière du support d'attelage. Poser les rondelles freins 1/2" et les écrous 1/2 po sur les boulons. Voir le schéma ci-dessus.
3. En se servant du trou avant du support comme guide, percer un trou de 1/2 po dans le cadre. Poser un boulon de carrosserie 1/2" et une petite plaque de boulon dans le cadre et le support d'attelage. On peut se servir de guides de boulon pour faciliter l'installation. Poser une rondelle frein 1/2 po et un écrou 1/2 po sur le boulon. Répéter de l'autre côté. Voir le schéma ci-dessus.

REMARQUE : L'installation ci-dessus peut être utilisée pour les modèles à plateforme de 75 po, cependant il faudra augmenter la longueur des supports de montage à boule et des barres d'accouplement à répartition de charge.

Serrer toute la visserie 1/2" au couple de 75 lb-pi (102 N*M).

Remarque : Vérifier l'attelage fréquemment, en s'assurant que toute la visserie et la boule sont serrées adéquatement. Si l'attelage est enlevé, boucher tous les trous percés dans le coffre ou la carrosserie afin de prévenir l'infiltration d'eau ou de gaz d'échappement. Un attelage ou une boule endommagés doivent être enlevés et remplacés. Observer les mesures de sécurité appropriées en travaillant sous le véhicule et porter des lunettes de protection. Ne jamais utiliser une torche pour découper un accès ou un trou de fixation. Ce produit est conforme aux normes V-5 et SAE J684 de la V.E.S.C. (État de New York) concernant les spécifications en matière de sécurité des systèmes d'attelage.

Instrucciones de instalación

Nissan Pick-Up

Números de partes:

75186

44148

87491

78273 U-HAUL

No supere la calificación inferior entre el fabricante del vehículo de remolque o

Equipo necesario:

Kit de tornillos: F75186

Llaves: 3/4"

Brocas: 1/2"

Tipo de enganche	Peso bruto máximo del remolque (LB)	Peso máx. de la horquilla (LB)
Distribución de peso	5000 (2270 Kg)	550 (250 Kg)
Carga de peso Montaje esférico	4000 (1816 Kg)	400 (182 Kg)

Ubicación de acceso al cableado: PU4

NOTAS MPORTANTES

USE ÚNICAMENTE PRODUCTOS DE REMOLQUE O PERNOS, TUERCAS DE BLOQUEO Y ARANDELADAS SUMINISTRADOS O APROBADOS PARA INSTALAR ESTE ENGANCHE

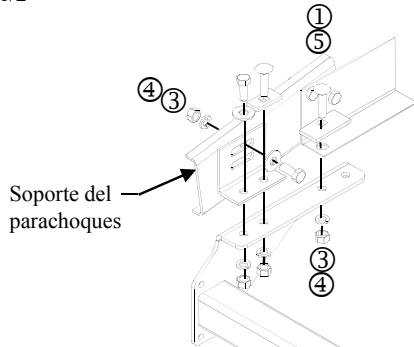

Nota:

Tornillos iguales en ambos lados

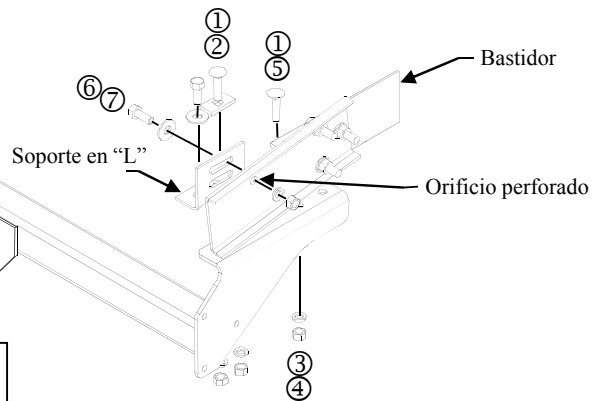

ADVERTENCIA: NO LUBRIQUE LAS ROSCAS, PUEDE OCURRIR UNA FALLA DE LOS PERNOS POR APRETAR EN EXCESO.
ADVERTENCIA: NO PERFORE NI SUELDE NADA AL ENGANCHE.

①	Cant. (4)	Perno de carruaje 1/2-13 X 2.00	⑤	Cant. (2)	Bloque .25 X 1.500 X 3.00
②	Cant. (2)	Bloque .25 X 1.00 X 2.00	⑥	Cant. (4)	Perno 1/2-13 X 1.25
③	Cant. (8)	Arandela de bloqueo 1/2"	⑦	Cant. (4)	Arandela cónica 1/2"
④	Cant. (8)	Tuerca hexagonal 1/2-13	⑧	Cant. (2)	Soporte en "L"

MODELOS CON CAMA DE 75" USAN ESTE DIAGRAMA. (Ver página 2 para modelos con cama de 56").

1. Retire el perno de la base del bastidor en ambos lados del vehículo. Inserte un perno de carruaje de 1/2" y una placa de perno grande a través del orificio posterior grande en el bastidor. Repita para el otro lado.
2. Levante el enganche al bastidor con los pernos de carruaje a través del segundo orificio desde el extremo delantero del soporte del enganche. Instale arandelas de bloqueo de 1/2" y tuercas en los pernos. Ver Diagrama. Apriete los tornillos a mano.
3. Instale los soportes en "L" en los soportes del enganche usando pernos de carruaje 1/2" con placas de perno pequeñas y los pernos hexagonales de 1/2" con arandelas cónicas de 1/2" dentro de los soportes en "L" como se muestra. Sostenga el nivel del enganche. Usando uno de los orificios en el soporte en "L" como guía, perfore un orificio de 1/2" dentro del soporte del parachoques. Instale un perno hexagonal de 1/2", arandela dentada, arandela de bloqueo y tuerca (ambos lados)

Apriete todos los tornillos 1/2" con una llave a torsión a 75 Lb.-pies (102 N*M)

Nota: Revise el enganche con frecuencia, verificando que todos los tornillos y la bola estén correctamente apretados. Si se quita el enganche tape todos los orificios en el colector del baúl u otros paneles de la carrocería para evitar la entrada del agua y los gases del escape. Se debe retirar y reemplazar un enganche o bola que se haya dañado. Observe las precauciones de seguridad al trabajar por debajo del vehículo y use protección visual. No corte los orificios de acceso o accesorios con soplete.

Este producto cumple con las especificaciones y requisitos de seguridad para conectar dispositivos y sistemas de remolque del estado de Nueva York, V.E.S.C. Regulación V-5 y SAE J684.

Instrucciones de instalación

Nissan Pick-Up

Números de partes:

75186

44148

87491

78273 U-HAUL

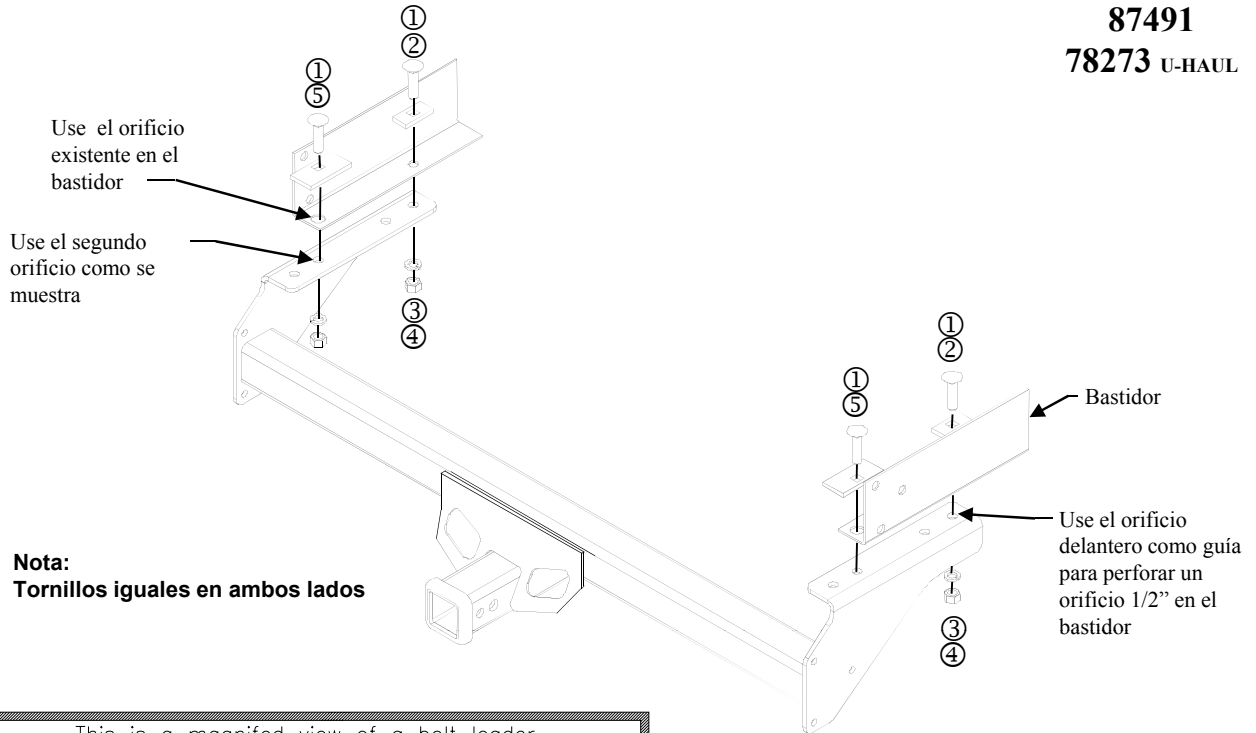

Nota:
Tornillos iguales en ambos lados

This is a magnified view of a bolt leader
Ceci est une agrandie d'un guide pour boulon
Esta es una vista magnificada de un lider de pernos

①	Cant. (4)	Perno de carruaje 1/2-13 X 2.00	④	Cant. (8)	Tuerca hexagonal 1/2-13
②	Cant. (2)	Bloque .25 X 1.00 X 2.00	⑤	Cant. (2)	Bloque .25 X 1.500 X 3.00
③	Cant. (8)	Arandela de bloqueo 1/2"		Cant. (4)	Líder de perno s

LOS MODELOS CON CAMA 56" USAN ESTE DIAGRAMA (Ver página uno para modelos como cama 75").

1. Retire el perno de la base del bastidor en ambos lados del vehículo. Inserte el perno de carruaje de 1/2" y la placa de perno grande a través del orificio grande posterior en el bastidor. Los líderes de pernos se pueden usar para ayudar en la instalación. Repita para el otro lado.
2. Levante el enganche al bastidor con los pernos de carruaje pasando a través del segundo orificio de la parte posterior en el soporte del enganche. Instale arandelas de bloqueo de 1/2" y tuercas de 1/2" sobre los pernos. Vea el diagrama anterior.
3. Usando el orificio delantero en el soporte como guía, perforo un orificio de 1/2" en el bastidor. Inserte un perno de carruaje de 1/2" con una placa de perno pequeña a través del bastidor y el soporte del enganche. Se pueden usar líderes de pernos para ayudar con la instalación. Instale una arandela de bloqueo de 1/2" y una tuerca de 1/2" en el perno. Repita para el otro lado. Vea el diagrama arriba.

NOTA: La instalación anterior se puede usar para modelos con camas de 75", pero se requerirán montajes esféricos y vástagos de distribución de peso más grandes.

Apriete todos los tornillos 1/2" con una llave a torsión a 75 Lb.-pies (102 N*M)

Nota: Revise el enganche con frecuencia, verificando que todos los tornillos y la bola estén correctamente apretados. Si se quita el enganche tape todos los orificios en el colector del baúl u otros paneles de la carrocería para evitar la entrada del agua y los gases del escape. Se debe retirar y reemplazar un enganche o bola que se haya dañado. Observe las precauciones de seguridad al trabajar por debajo del vehículo y use protección visual. No corte los orificios de acceso o accesorios con soplete.

Este producto cumple con las especificaciones y requisitos de seguridad para conectar dispositivos y sistemas de remolque del estado de Nueva York, V.E.S.C. Regulación V-5 y SAE J684.