

# Installation Instructions

Part Numbers:

**36477, 90192,**

**06633**

## Lincoln MKS

### Drawbar Kit:

36051

**Do Not Exceed Lower of Towing Vehicle  
Manufacturer's Rating or**

**3500 LB (1589 Kg) Max Gross Trailer Weight**

**300 LB (136 Kg) Max Tongue Weight**

**Wiring Access Location: PC3, 4**

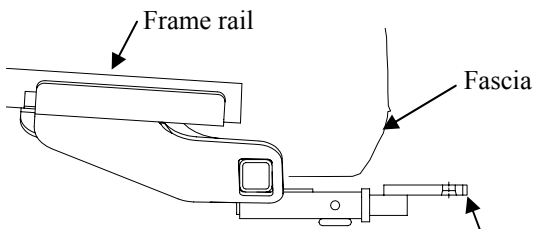

### Hitch Shown In Proper Position

**Equipment Required:** Pull wires (provided)  
Lubricant or Soapy water, hacksaw

**Fastener Kit 36477F**

**Wrenches:** M10, 13, 18, 19, 11/16 & 3/4

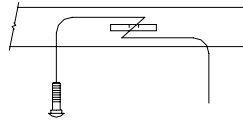
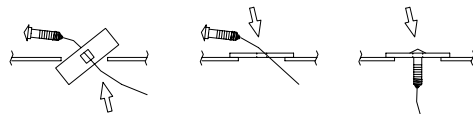

Figure 3

Example of pull wire procedure



- A. Insert bolt and block into frame    B. Align block on access hole    C. Pull bolt thru block

Figure 4

Reverse pull wire procedure

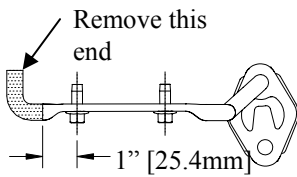

Figure 2

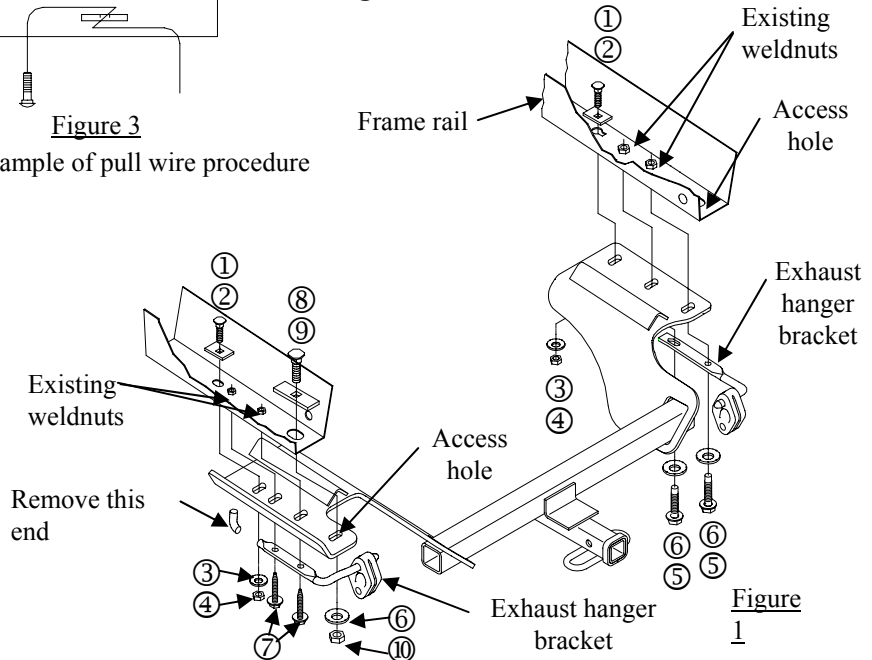

Figure 1

①	Qty. (2)	Carriage bolt, 7/16-14 X 1.75 GR5	⑥	Qty. (3)	Conical washer 1/2
②	Qty. (2)	Spacer (small)	⑦	Qty. (2)	Bolt, M8 X 1.25 X 55 CL9.8
③	Qty. (2)	Conical washer, 7/16	⑧	Qty. (1)	Carriage bolt, 1/2-13 X 1.75 Gr5
④	Qty. (2)	Hex nut, 7/16-14	⑨	Qty. (1)	Spacer (large)
⑤	Qty. (2)	Hex bolt M12 X 1.75 X 45 CL10.9	⑩	Qty. (1)	Hex nut 1/2-13

- Lower exhaust by removing (3) rubber isolators, one behind rear axle. Be careful not to allow mufflers to fall under their own weight. Note: Spraying a lubricant or soapy water on the metal hanger rod and the rubber isolator helps removal.
- Remove exhaust hanger bracket on each side. Return fasteners to owner. Modify driver side exhaust bracket as shown in Figure 2.
- Feed 7/16 (item 1 & 2) spacers and carriage bolts into position using the pull wires provided (both rail). Leave pull wire attached. See Figure 3.
- Feed 1/2 carriage bolt and spacer (Item 8 & 9) using the reverse pull wire procedure on driver's side. Leave pull wire attached. See Figure 4.
- Raise hitch into position, over the exhaust and align with carriage bolts. Feed pull wires thru adjacent holes in the hitch, remove pull wires and attach conical washers and nuts, finger tight only (Be careful not to push fastener back into frame rail).
- Reattach exhaust hanger brackets as shown in Figure 1 using fasteners provided with hitch.
- Tighten all fasteners to the required torque specification.
- Raise exhaust back into position and reattach to rubber isolators.

**Tighten all M8 CL9.8 fasteners with torque wrench to 25 Lb.-Ft. (34 N\*M). Tighten all M12 CL10.9 fasteners with torque wrench to 80 Lb.-Ft. (108 N\*M). Tighten all 7/16-14 Gr5 fasteners with torque wrench to 50 Lb.-Ft. (68 N\*M). Tighten all 1/2-13 Gr5 fasteners with torque wrench to 75 Lb.-Ft. (102 N\*M)**

Note: check hitch frequently, making sure all fasteners and ball are properly tightened. If hitch is removed, plug all holes in trunk pan or other body panels to prevent entry of water and exhaust fumes. A hitch or ball which has been damaged should be removed and replaced. Observe safety precautions when working beneath a vehicle and wear eye protection. Do not cut access or attachment holes with a torch.

This product complies with safety specifications and requirements for connecting devices and towing systems of the state of New York, V.E.S.C. Regulation V-5 and SAE J684.

# Instructions d'installation

Numéros de pièces :

**36477, 90192,**

**06633**

## Lincoln MKS

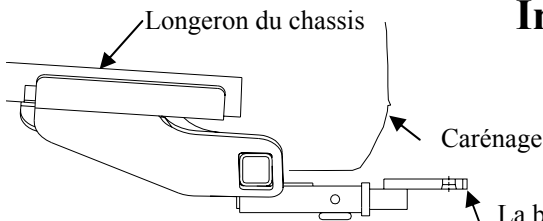

### Ensemble de barre de remorquage :

36051

La barre de remorquage doit être utilisée dans la position **ÉLEVÉE** seulement.

Ne pas excéder les spécifications du fabricant de véhicules de remorquage, ou

**3 500 lb (1589 kg) Poids brut max. de la remorque**

**300 lb (136 kg) Poids max. au timon**

### Attelage montré dans la position appropriée

**Équipement requis :** Fil de tirage (fourni),  
Lubrifiant ou eau savonneuse, Scie à métaux

**Visserie :** 36477F

**Clés :** M10, 13, 18, 19, 11/16 & 3/4

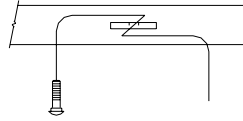
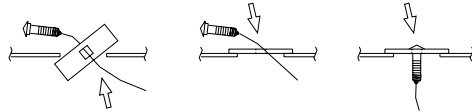

Figure 3

Exemple du passage du fil de tirage



- A. Insérer un boulon et un bloc dans le cadre  
B. Aligner un bloc sur le trou d'accès  
C. Tirer le boulon à travers le bloc

Figure 4

Procédure inversée avec fil de tirage

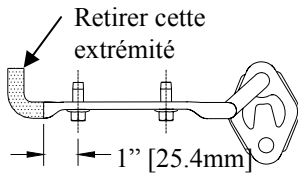

Figure 2

Écrou à souder existant

Retirer cette extrémité

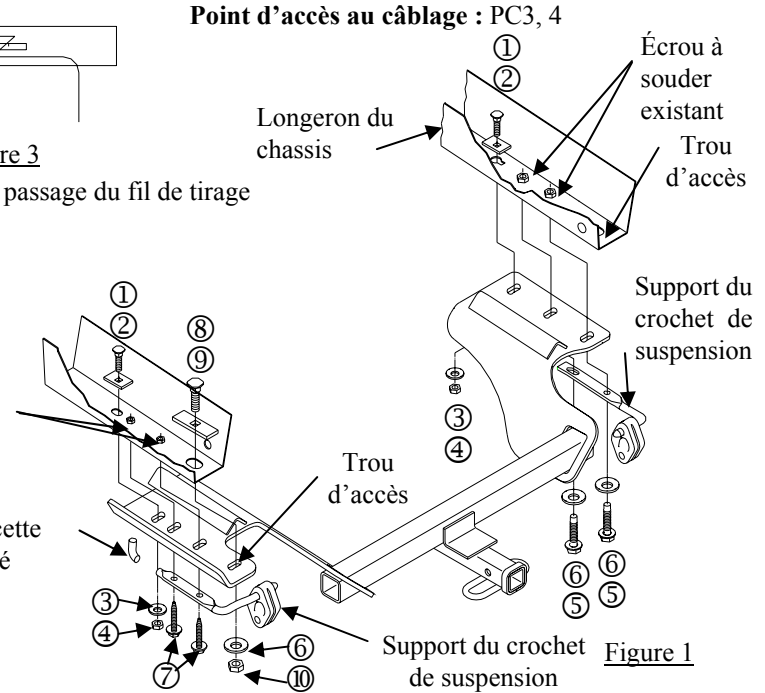

Figure 1

①	Qté. (2)	Boulon de carrosserie, 7/16-14 X 1.75 GR5	⑥	Qté. (3)	Rondelle conique, 1/2
②	Qté. (2)	Espaceur, (small)	⑦	Qté. (2)	Boulon hexagonal, M8 X 1.25 X 55 CL9.8
③	Qté. (2)	Rondelle conique, 7/16	⑧	Qté. (1)	Boulon de carrosserie, 1/2-13 X 1.75 Gr5
④	Qté. (2)	Ecru hexagonal, 7/16-14	⑨	Qté. (1)	Espaceur, (grande)
⑤	Qté. (2)	Boulon hexagonal, M12 X 1.75 X 45 CL10.9	⑩	Qté. (1)	Ecru hexagonal, 1/2-13

1. Abaisser l'échappement en détachant le silencieux des supports d'échappement en caoutchouc à trois (3) endroits. Veiller à ce que les silencieux ne tombent pas sous leur propre poids. Remarque : La vaporisation d'un lubrifiant ou d'eau savonneuse sur la tige du support métallique et l'isolateur en caoutchouc facilite l'enlèvement.
2. Enlever les supports d'échappement des deux côtés. Remettre les attaches au propriétaire. Modifier le support d'échappement côté conducteur comme illustré à la figure 2.
3. Faire passer des espaceurs et boulons de carrosserie 7/16 (articles 1 et 2) en position à l'aide du fil de tirage fourni (deux longerons). Laisser le fil attaché
4. Faire passer un boulon de carrosserie et un espaceur 1/2 (articles 8 et 9) à l'aide du fil de tirage, mais en inversant la procédure côté conducteur. Laisser le fil attaché. Voir figure 4.
5. Soulever l'attelage en position, tirer les fils de tirage à travers les trous adjacents de l'attelage, détacher les fils et installer les rondelles coniques et l'écrou en serrant avec les doigts seulement (veiller à ne pas repousser la visserie dans le longeron).
6. Remettre le support d'échappement en position, puis installer la nouvelle visserie.
7. Serrer toute la visserie selon les spécifications de couple de serrage indiqués ci-dessous..
8. Remettre le tuyau d'échappement en place et réinstaller les isolateurs en caoutchouc

Serrer toute la visserie M8 CL9.8 au couple de serrage de 25 lb-pi. (34 N\*M) Serrer toute la visserie M12 CL10.9 au couple de serrage de 80 lb-pi. (108 N\*M)  
Serrer toute la visserie 7/16-14 Gr5 au couple de serrage de 50 lb-pi. (68 N\*M) Serrer toute la visserie 1/2-13 Gr5 au couple de serrage de 75 lb-pi. (102 N\*M)

Remarque : Vérifier l'attelage fréquemment, en s'assurant que toute la visserie et la bille sont serrées adéquatement. Si l'attelage est enlevé, boucher tous les trous percés dans le coffre ou la carrosserie afin de prévenir l'infiltration d'eau ou de gaz d'échappement. Un attelage ou bille endommagés doivent être enlevés et remplacés. Observer les mesures de sécurité appropriées en travaillant sous le véhicule et porter des lunettes de protection. Ne jamais utiliser une torche pour découper un accès ou un trou de fixation.

Ce produit est conforme aux normes V-5 et SAE J684 de la V.E.S.C. (État de New York) concernant les spécifications en matière de sécurité des systèmes d'attelage

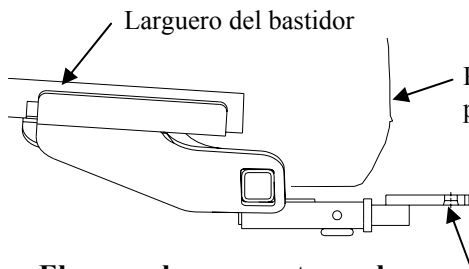

# Instrucciones de instalación

Números de partes:

## Lincoln MKS

**36477, 90192,**

**06633**

### Kit de barra de tracción:

36051

No supere el valor inferior entre la calificación del fabricante del vehículo del remolque o

**3500 LB (1589 Kg) Peso máximo bruto del remolque**

**300 LB (136 Kg) Peso máximo de la horquilla**

**El enganche se muestra en la posición correcta**

La barra de tracción se debe usar en la posición **LEVANTADA** únicamente

**Equipo necesario:** Cable de halar (incluido), Lubricante o agua jabonosa, Sierra para metales

**Kit de tornillos:** 36477F

**Llaves:** M10, 13, 18, 19, 11/16 & 3/4



A. Inserte el perno y el bloque en el bastidor B. Alinee el bloque en el orificio de acceso. C. Hale el perno a través del bloque

Figura 4

Invierta el procedimiento de cable de tracción



Figura 2



Figura 3

Ejemplo del procedimiento del cable de halar

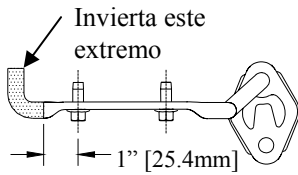
**Ubicación del acceso al cableado:** PC3, 4

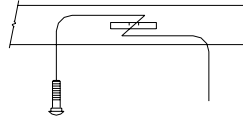

Figura 1

①	Cant. (2)	Perno de carruaje, 7/16-14 X 1.75 GR5	⑥	Cant. (3)	Arandela cónica, 1/2
②	Cant. (2)	Espaciador (pequeño)	⑦	Cant. (2)	Perno hexagonal, M8 X 1.25 X 55 CL9.8
③	Cant. (2)	Arandela cónica, 7/16	⑧	Cant. (1)	Perno de carruaje, 1/2-13 X 1.75 Gr5
④	Cant. (2)	Tuerca hexagonal, 7/16-14	⑨	Cant. (1)	Espaciador (grande)
⑤	Cant. (2)	Perno hexagonal, M12 X 1.75 X 45 CL10.9	⑩	Cant. (1)	Tuerca hexagonal, 1/2-13

- Baje el escape desconectando el silenciador de los ganchos de escape de hule, (3) lugares. Tenga cuidado de no dejar que los silenciadores caigan debajo de su propio peso. Nota: Rocíar un lubricante o agua jabonosa en el vástago del gancho de metal y el aislador de goma ayuda para el desmonte.
- Quite los ganchos de escape en ambos lados. Devuelva los tornillos al propietario. Modifique el soporte de salida del lado del conductor, Figura 2.
- Coloque (ítems 1 y 2) espaciadores y pernos de carruaje de 7/16 en su posición utilizando los cables de tracción provistos (ambos rieles). Deje el cable de tracción sujeto. Ver Figura 3.
- Coloque pernos de carruaje de 1/2 y espaciador (ítems 8 y 9) utilizando el procedimiento inverso de cable de tracción sobre el lado del conductor. Deje el cable de tracción sujeto. Ver Figura 4.
- Levante el enganche a su posición, introduzca los alambres de halar a través de los orificios adyacentes en el enganche, retire los alambres de halar y coloque las arandelas cónicas y la tuerca y apriete a mano únicamente (Tenga cuidado de no empujar los tornillos de nuevo al larguero del bastidor).
- Levante el gancho de escape de nuevo a su posición, instale tornillos nuevos.
- Apriete todos los tornillos según las especificaciones de torsión exigidas que se indican abajo.
- Levante el escape de nuevo a su posición y reinstale los aisladores de goma.

Apriete todos los tornillos M8 CL9.8 con una llave de torsión a 25 Lb.-pies.(34 N\*M)

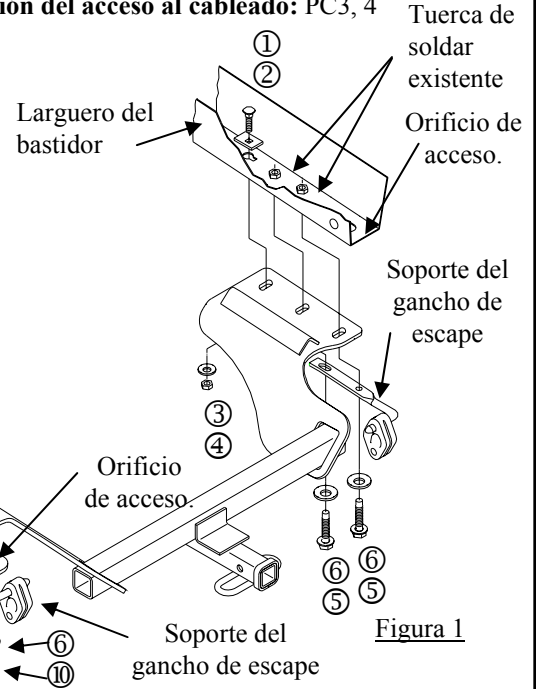
Apriete todos los tornillos M12 C10.9 con una llave de torsión a 80 Lb.-pies.(108 N\*M)

Apriete todos los tornillos 7/16 Gr5 con una llave de torsión a 50 Lb.-pies.(68 N\*M)

Apriete todos los tornillos 1/2-13 Gr5 con una llave de torsión a 75 Lb.-pies.(102 N\*M)

Nota: Revise el enganche con frecuencia, verificando que todos los tornillos sujetadores y la bola estén correctamente apretados. Si se quita el enganche, tape todos los orificios en el colector del baúl u otros paneles de la carrocería para evitar la entrada del agua y los gases del escape. Se debe retirar y reemplazar un enganche o bola que se haya dañado. Observe las precauciones de seguridad al trabajar por debajo del vehículo y use protección visual. No corte el acceso o los orificios del accesorio con soplete. Este producto cumple con las especificaciones y requisitos de seguridad para conectar dispositivos y sistemas de remolque del estado de Nueva York. V.E.S.C. Regulación V-5 y SAE J684