

Installation Instructions

Lexus ES350 & 300h

Drawbar Kit:
36071

Drawbar must be used in the **RISE** position only.

Part Numbers:

36530

90227

06154

36921 U-Haul

**Do Not Exceed Lower of Towing Vehicle
Manufacturer's Rating or**

3500 LB (1589 Kg) Max Gross Trailer Weight

300 LB (136 Kg) Max Tongue Weight

Accessory Rating

B

Wiring Access Location: PC3, 4

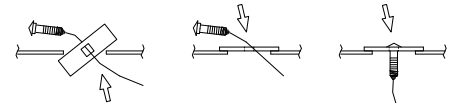

A. Insert bolt and Block into frame

B. Align block on access hole

C. Pull bolt thru block

Figure 2

Pull wire Procedure

Hitch Shown In Proper Position

Equipment Required: Pull wires (provided), Tin snips, lubricant or soapy water

Fastener Kit: 36530F

Wrenches: 10mm, 12mm, 13mm, 14mm, 17mm, 11-1/16", 3/4", and small screwdriver

Drill Bits: 1/4" & 1" drill

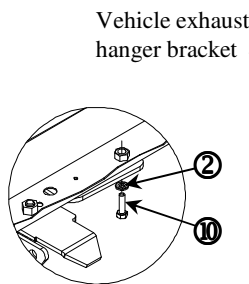

Figure 3

Lexus ES300h only

Vehicle exhaust hanger bracket

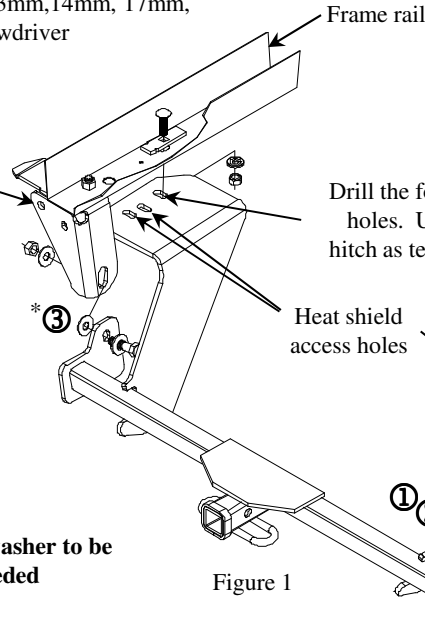

Figure 1

Drill the forward holes. Using hitch as template

Heat shield access holes

* 1/2" flat washer to be used as needed

Item 9 – M6 bolt for heat shield

①	Qty. (2)	Hex bolt 1/2-13 X 1.75 GR5	⑥	Qty. (2)	Spacer
②	Qty. (2)	Conical washer 1/2"	⑦	Qty. (2)	Conical washer 7/16"
③	Qty. (4)	Flat washer 1/2" * (2) optional	⑧	Qty. (2)	Hex nut 7/16-14
④	Qty. (2)	Hex nut 1/2"	⑨	Qty. (2)	Hex bolt M6 X 1.00 X 16mm
⑤	Qty. (2)	Carriage bolt 7/16-14 X 1.50 GR5	⑩	Qty. (1)	Hex bolt M10 X 1.25 X 30mm

1. Remove, under vehicle, appearance panel on the ES300h only and return to owner.
2. Lower exhaust system at the rubber isolator (4 places). Spraying a lubricant on the metal hanger rod and the rubber isolator helps with removal. Be sure to **Support the exhaust system**. Lower the exhaust further by removing the hanger behind the passenger side muffler and the next hanger using a 12mm socket.
3. Loosen the vehicles exhaust, at the hanger brackets, using a 14mm socket (3 places) each side.
4. Remove the heat shield/shields.
5. Temporarily raise the hitch into position, over the exhaust, and loosely install the 1/2" fasteners to the vehicle hanger brackets. Use the additional 1/2 flat washer (*3) as needed due to vehicle variance. Push the forward brackets into place, against the bottom of vehicle frame. If forward hole (both sides) do not align with an existing vehicle frame hole then mark and center punch the hole location to be drilled using the hitch as a template.
6. Lower hitch and drill 1/4" pilot hole and 1" access hole as needed (caution wires, fuel lines, etc...). Mark and drill the heat shield for the 7/16 carriage bolt.
7. Feed (items 5 & 6) into the frame rail using the reverse pull wire procedure. Figure 2. Leave pull wires attach.
8. Raise hitch back into position and loosely install the 1/2 fasteners to the vehicle hanger brackets, feed the pull wires through the bracket and install remaining fasteners.
9. Reinstall the heat shield.
10. Tighten all fasteners to the required torque specification.

Tighten all M10 CL8.8 fasteners with torque wrench to 38 Lb.-Ft. (52 N*M)
Tighten all 7/16 GR 5 fasteners with torque wrench to 50 Lb.-Ft. (68 N*M)
Tighten all 1/2 GR5 fasteners with torque wrench to 75 Lb.-Ft. (102 N*M)

Note: check hitch frequently, making sure all fasteners and ball are properly tightened. If hitch is removed, plug all holes in trunk pan or other body panels to prevent entry of water and exhaust fumes. A hitch or ball which has been damaged should be removed and replaced. Observe safety precautions when working beneath a vehicle and wear eye protection. Do not cut access or attachment holes with a torch.

This product complies with safety specifications and requirements for connecting devices and towing systems of the state of New York, V.E.S.C. Regulation V-5 and SAE J684.

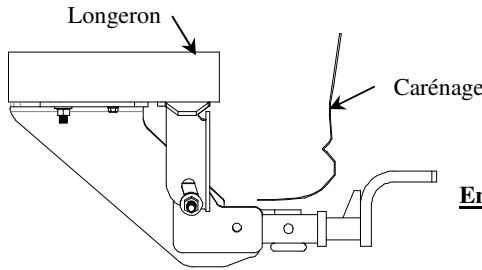

Instructions d'installation

Lexus ES350 et 300h

Numéros de pièce :

36530

90227

06154

36921 U-Haul

Ensemble de barre de remorquage :

36071

La barre de remorquage doit être utilisée dans la position ÉLEVÉE seulement.

Ne pas excéder les spécifications de poids du fabricant du véhicule de remorquage, ni

3500 LB (1589 kg) Poids brut max. de la remorque

300 LB (136 kg) Poids max. au timon

Position appropriée de l'attelage

Équipement requis : Fils de tirage (fournis), cisailles à tôle, lubrifiant ou eau savonneuse

Visserie : 36530F

Clés : 10 mm, 12 mm, 13 mm, 14 mm, 17 mm, 11-/16 po, 3/4 po et petit tournevis.

Mèches : ¼ po et perceuse 1 po

Capacité de l'accessoire	B
--------------------------	----------

Points d'accès au câblage : PC3, 4

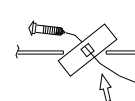

A. Insérer le boulon et le bloc dans le cadre.

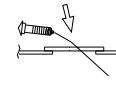

B. Aligner le bloc sur le trou d'accès.

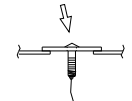

C. Tirer le boulon à travers le bloc.

Figure 2

Procédure avec fil de tirage

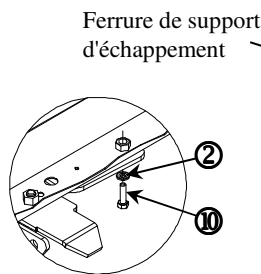

Ferrure de support d'échappement

Figure 3

Lexus ES300h seulement

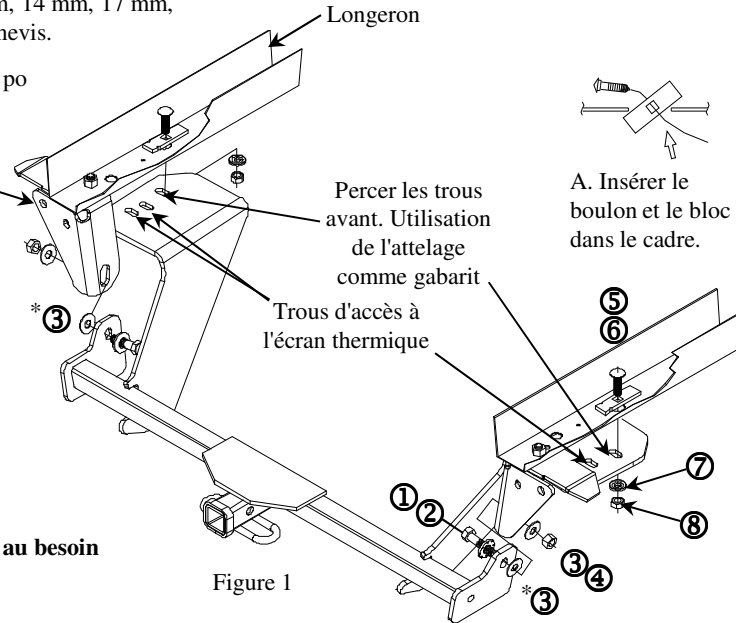

Figure 1

*Rondelle plate ½ po à utiliser au besoin

Article 9 – Boulon M6 pour écran thermique

①	Qté (2)	Boulon hexagonal ½-13 x 1.75 GR5	⑥	Qté (2)	Espaceur
②	Qté (2)	Rondelle conique 1/2"	⑦	Qté (2)	Rondelle conique 7/16"
③	Qté (4)	Rondelle plate 1/2" * (2) facultatif	⑧	Qté (2)	Écrou hexagonal 7/16-14
④	Qté (2)	Écrou hexagonal 1/2"	⑨	Qté (2)	Boulon hexagonal M6 X 1.00 X 16mm
⑤	Qté (2)	Boulon de carrosserie 7/16-14 x 1.50 GR5	⑩	Qté (1)	Boulon hexagonal M10 x 1.25 x 30mm

- Sous le véhicule, enlever le panneau décoratif (ES300h seulement) et le remettre au propriétaire.
- Abaisser le système d'échappement à l'emplacement des isolateurs en caoutchouc (4 endroits). La vaporisation d'un lubrifiant sur la tige du support métallique et l'isolateur en caoutchouc facilite l'enlèvement. S'assurer de **soutenir le système d'échappement**. Abaisser l'échappement davantage en enlevant le support derrière le silencieux côté passager ainsi que le support suivant à l'aide d'une douille 12 mm.
- Desserrer l'échappement aux ferrures de support à l'aide d'une douille 14 mm (3 endroits), de chaque côté.
- Enlever le ou les écrans thermiques.
- Soulever temporairement l'attelage en position, par-dessus de l'échappement, et poser sans trop serrer les fixations ½ po sur les ferrures de support du véhicule. Étant donné les différences entre véhicules, utiliser au besoin la rondelle plate ½ po supplémentaire (*3). Pousser les ferrures avant en place, contre le bas du cadre du véhicule. Si le trou avant (deux côtés) ne s'aligne pas sur le trou existant du cadre du véhicule, marquer au pointeau l'emplacement du trou à percer en se servant de l'attelage comme gabarit.
- Abaisser l'attelage et percer un trou de guidage de 1/4 po et un trou d'accès de 1 po, au besoin (attention aux fils, aux conduites d'essence, etc.). Marquer et percer l'écran thermique pour le passage du boulon de carrosserie 7/16.
- À l'aide de la procédure avec fil de tirage inversée, acheminer les pièces (art. 5 et 6) dans le longeron. Figure 2. Laisser les fils de tirage attachés à la visserie.
- Soulever l'attelage pour le remettre en position, poser lâchement les fixations 1/2 po sur les ferrures de support, faire passer les fils de tirage à travers les ferrures et poser les fixations restantes.
- Réinstaller l'écran thermique.
- Serrer toute la visserie selon les spécifications de couples de serrage.

Serrer toute la visserie M10 CL8.8 au couple de 38 lb-pi (52 N.m).
 Serrer toute la visserie 7/16 GR5 au couple de 50 lb-pi (68 N.m).
 Serrer toute la visserie 1/2 GR5 au couple de 75 lb-pi (102 N.m).

Nota : Vérifier l'attelage fréquemment, en s'assurant que toutes les fixations et la boule sont serrées adéquatement. Si l'attelage est enlevé, boucher tous les trous percés dans le coffre ou la carrosserie afin de prévenir l'infiltration d'eau ou de gaz d'échappement. Un attelage ou une boule endommagés doivent être enlevés et remplacés. Observer les mesures de sécurité appropriées en travaillant sous le véhicule et porter des lunettes de protection. Ne jamais utiliser une torche pour découper un accès ou un trou de fixation. Ce produit est conforme aux normes V-5 et SAE J684 de la V.E.S.C. (État de New York) concernant les spécifications en matière de sécurité des systèmes d'attelage.

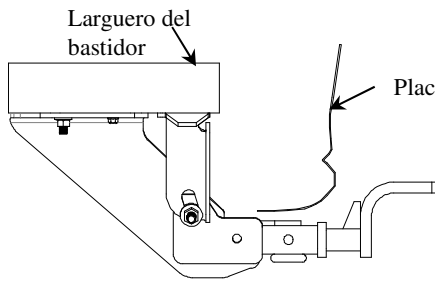

Instrucciones de instalación

Lexus ES350 y 300h

Números de partes:

36530

90227

06154

36921 U-Haul

Kit de barra de tracción:

36071

La barra de tracción se debe usar en la posición

LEVANTADA únicamente.

No supere el valor inferior entre la calificación del fabricante del vehículo de remolque o

3500 LB (1589 Kg) Peso máximo bruto del remolque

300 LB (136 Kg) Peso máximo de la horquilla

Calificación de accesorios

B

El enganche se muestra en la

posición correcta

Equipo necesario: Cables de halar (incluidos), tijeras para cortar metal, lubricante o agua jabonosa

Kit de tornillos: 36530F

Llaves: 10mm, 12mm, 13mm, 14mm, 17mm, 11-1/16", 3/4" y destornillador pequeño

Brocas de taladro: Taladro de 1/4" y 1"

Ubicación del acceso al cableado: PC3, 4

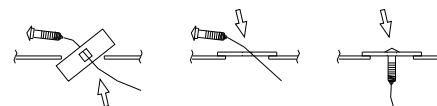

A. Inserte el perno y el bloque en el bastidor
B. Alinee el bloque en el orificio de acceso
C. Hale el perno a través del bloque

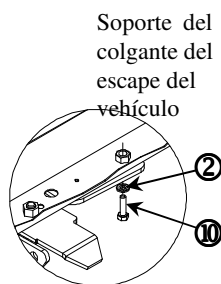

Figura

3 Lexus ES300h únicamente

* arandela plana de 1/2" a usar según sea necesario



Figura 1

Figura 2
Procedimiento del cable de halar

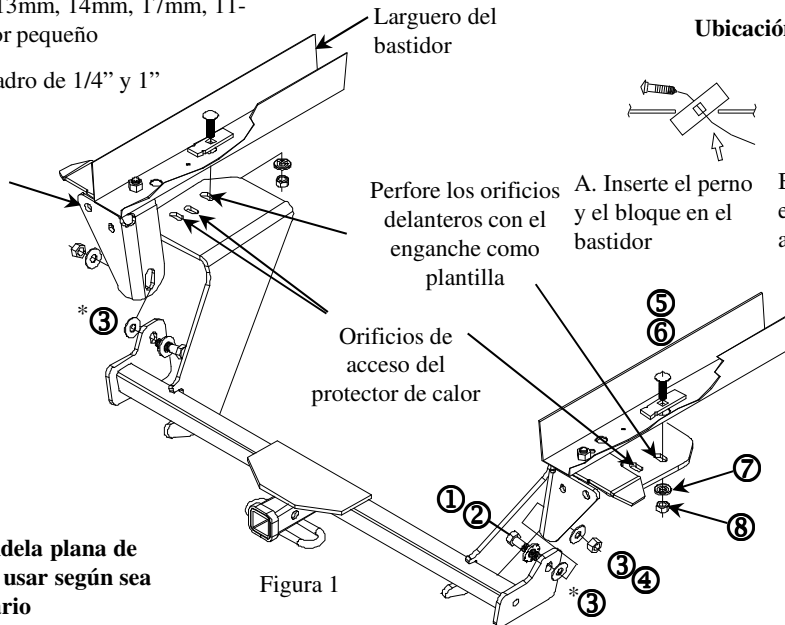

Pieza 9 - perno M6 para protector de calor

①	Cant. (2)	Perno hexagonal, 1/2-13 x 1.75 GR5	⑥	Cant. (2)	Espaciador
②	Cant. (2)	Arandela cónica, 1/2"	⑦	Cant. (2)	Arandela cónica, 7/16"
③	Cant. (4)	Arandela plana de 1/2" * (2) opcional	⑧	Cant. (2)	Tuerca hexagonal, 7/16-14
④	Cant. (2)	Tuerca hexagonal, 1/2"	⑨	Cant. (2)	Perno hexagonal, M6 1.00 x 16mm
⑤	Cant. (2)	Perno de carruaje, 7/16-14 X 1.50 GR5	⑩	Cant. (1)	Perno hexagonal, M6 1.25 x 30mm

- Quite el panel de apariencia que se encuentra debajo del vehículo en el ES300h únicamente y devuelva al propietario.
- Baje el sistema de escape en el aislante de goma (4 lugares). Rocíe un lubricante en el vástago del colgante metálico y en el aislador de goma ayuda para el desmonte. Asegúrese de **apoyar el sistema de escape**. Baje el escape aún más mediante la eliminación del colgante detrás del silenciador del lado del pasajero y el siguiente colgante utilizando una llave de 12 mm.
- Afloje el escape del vehículo, en los soportes del colgante, utilizando una llave de 14 mm (3 lugares) en cada lado.
- Retire el protector/es de calor.
- Levante temporalmente el enganche a su posición, por encima del escape, e instale sin apretar los tornillos de 1/2" en los soportes del colgante del vehículo. Utilice la arandela plana adicional de 1/2" (*3) según sea necesario debido a la variación de vehículos. Empuje los soportes delanteros a su lugar, contra la parte inferior del bastidor del vehículo. Si el orificio delantero (ambos lados) no se alinea con un orificio existente en el bastidor del vehículo, entonces marque y perfore la ubicación del orificio a perforar con el enganche como plantilla.
- Baje el enganche y perfore un orificio piloto de 1/4" y un orificio de acceso de 1", según sea necesario (tenga precaución con cables eléctricos, de combustible, etc.). Marque y perfore el protector de calor para el perno de carruaje de 7/16.
- Inserte (piezas 5 y 6) en el larguero del bastidor utilizando el procedimiento inverso del cable de halar. Figura 2. Deje los cables de halar unidos.
- Levante el enganche de nuevo a su posición e instale sin apretar los tornillos de 1/2 en los soportes del colgante del vehículo, inserte los cables de halar a través del soporte e instale los tornillos restantes.
- Vuelva a instalar el protector de calor.
- Apretar todos los tornillos según las especificaciones de torsión exigidas.

Apretar todos los tornillos M10 CL8.8 con una llave de torsión a 38 Lb.-pies. (52 N*M)
Apretar todos los tornillos 7/16 GR5 con una llave de torsión a 50 Lb.-pies (68 N*M)
Apretar todos los tornillos 1/2 GR 5 con una llave de torsión a 75 Lb.-pies. (102 N*M)

Nota: Revise el enganche con frecuencia, verificando que todos los tornillos y la esfera estén correctamente apretados. Si se quita el enganche tape todos los orificios en el colector del baúl u otros paneles de la carrocería para evitar la entrada del agua y los gases del escape. Se debe retirar y reemplazar un enganche o esfera que se hayan dañado. Observe las precauciones de seguridad al trabajar por debajo del vehículo y use protección visual. No corte los orificios de acceso o accesorios con soplete.

Este producto cumple con las especificaciones y requisitos de seguridad para conectar dispositivos y sistemas de remolque del estado de Nueva York, V.E.S.C. Regulación V-5 y SAE J684.