

# Pleasant Hearth



*Warming Your Home. Warming Your Heart.*

## ORION FIREPLACE SCREEN

MODEL #FA340SG

**Español p. 6**

**Français p. 11**

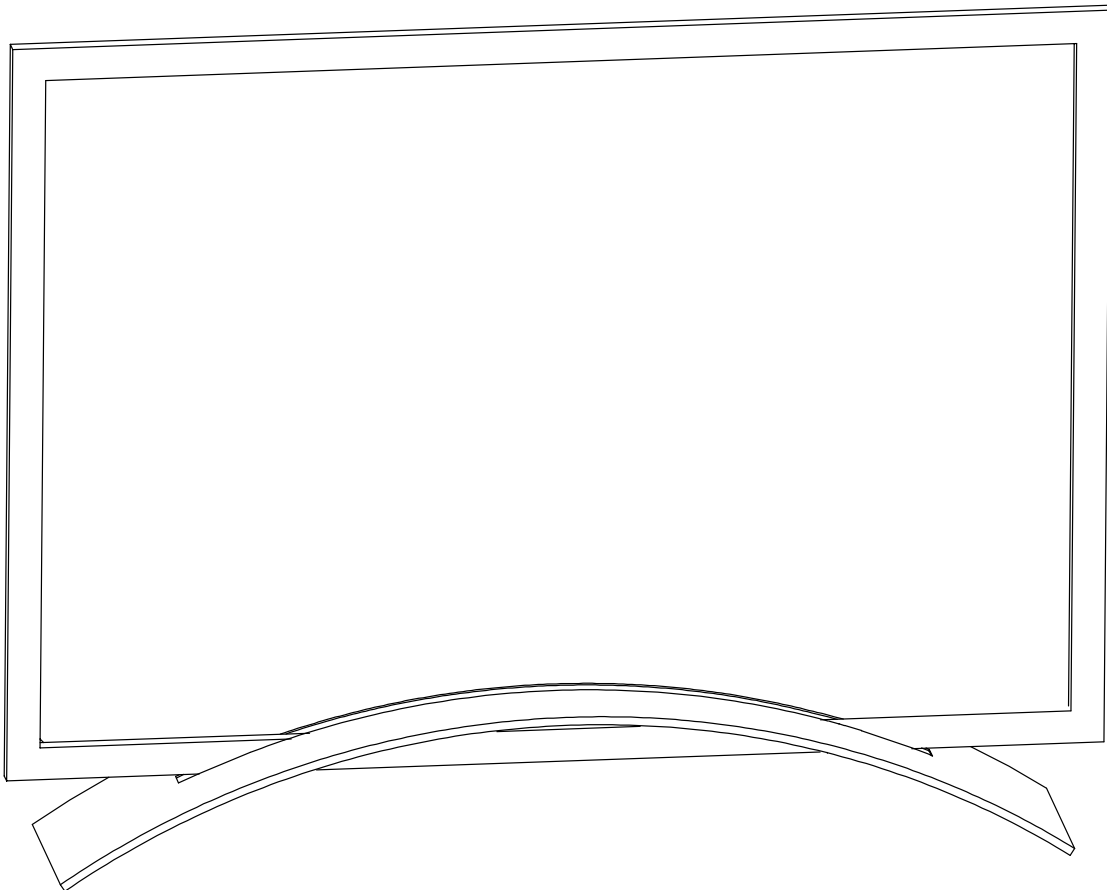

6440 W. Howard St.  
Niles, IL 60714-3302  
877-447-4768

Questions, problems, missing parts? Before returning to your retailer,  
call our customer service department at 1-877-447-4768,  
8:30 a.m.-4:30 p.m., CST, Monday-Friday or email us at  
[customerservice@ghpgroupinc.com](mailto:customerservice@ghpgroupinc.com).

Printed in China  
40-10-228

**PACKAGE CONTENTS**

---

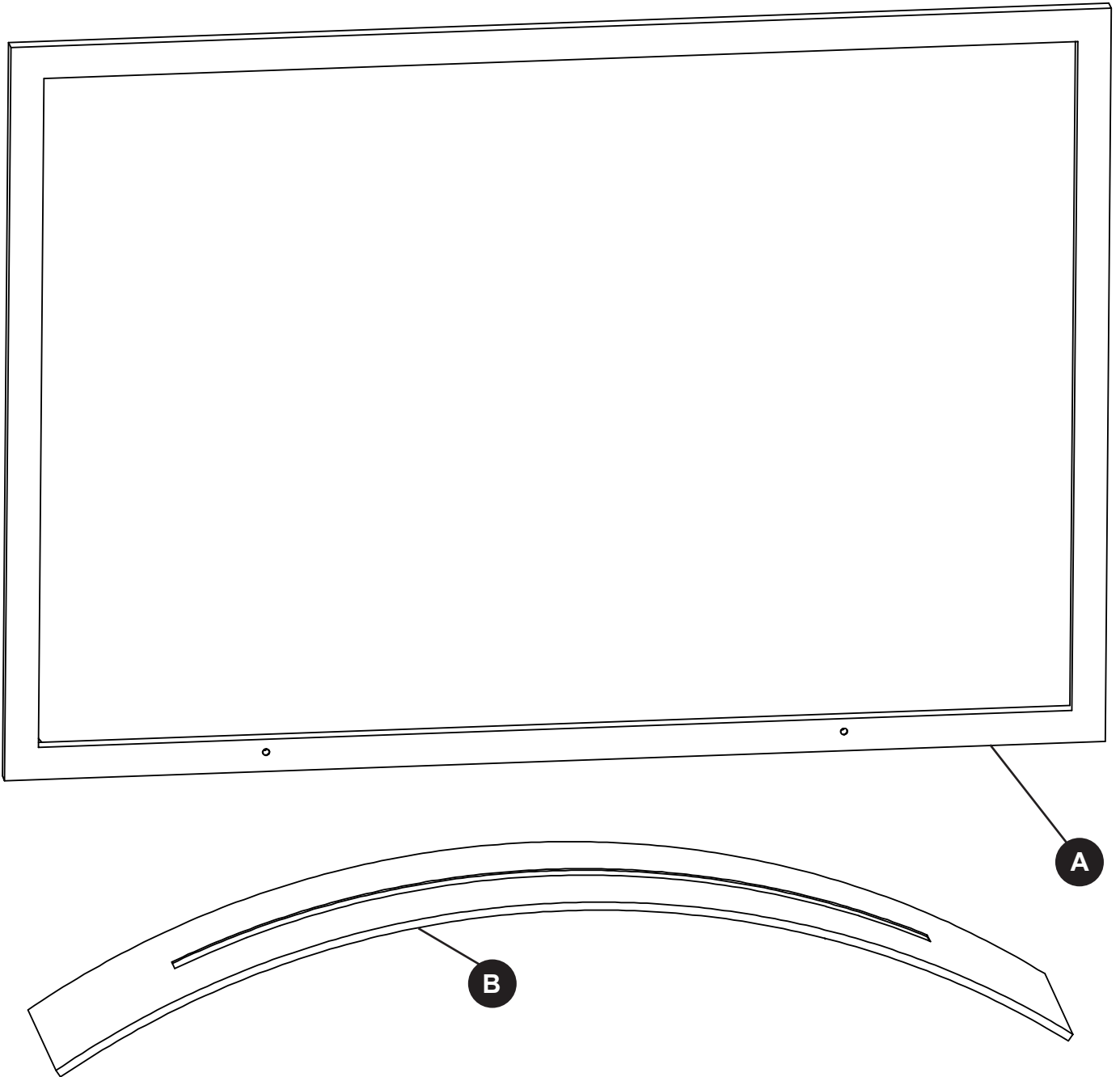

<b>PART</b>	<b>DESCRIPTION</b>	<b>QUANTITY</b>
A	Screen Frame	1
B	Base	1

## HARDWARE CONTENTS (shown actual size)

---

AA

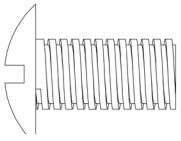

Bolt M6x25mm  
Qty. 2

## SAFETY INFORMATION

---

Please read and understand this entire manual before attempting to assemble, operate or install the product.

### WARNING

- Do not allow children to play with or around screen.
- Do not attempt to clean the screen while it is hot.
- When screen is in use, do not touch with bare hands as hot particles may stick to surface of screen.
- Make sure screen is large enough to completely cover fireplace opening.
- Use heat-resistant fireplace gloves when moving or adjusting screen.

## PREPARATION

---

Before beginning assembly of product, make sure all parts are present. Compare parts with package contents list and hardware contents list. If any part is missing or damaged, do not attempt to assemble the product.

**Estimated Assembly Time:** 10 minutes

## ASSEMBLY INSTRUCTIONS

---

1. Attach base (B) to screen frame (A) on bottom by inserting two screws (AA) through predrilled holes in the base (B) and through the screen frame (A). Tighten securely.

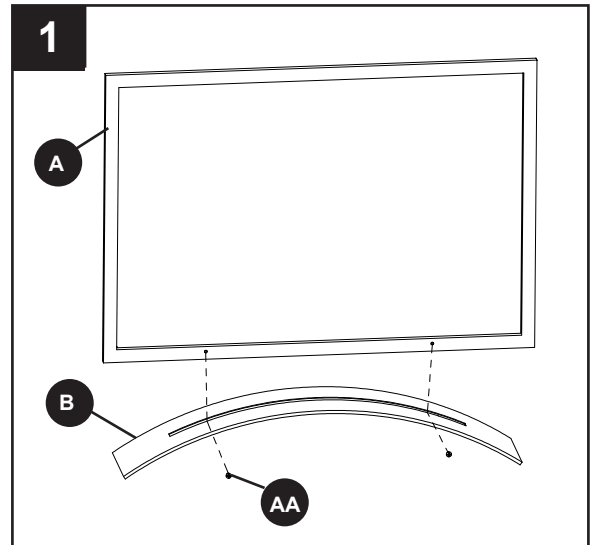

### Hardware Used

---

**AA** Bolt M6x25mm  x 2

## CARE AND MAINTENANCE

---

- Do not attempt to clean screen while it is hot.
- Lay screen flat on floor and wipe it with a soft cloth.
- To store, fold screen together, place it in box and secure.

## WARRANTY

---

If within one year from the date of original purchase, this item fails due to a defect in material or workmanship, we will replace or repair at our option, free of charge. To order parts or to obtain warranty service, call 1-877-447-4768, 8 a.m. - 8 p.m., CST, Monday - Friday. This warranty does not cover defects resulting from improper or abnormal use, misuse, accident, or alteration. Failure to follow all instructions in the owner's manual will also void this warranty. The manufacturer will not be liable for incidental or consequential damages. Some states do not allow the exclusion or limitation of incidental or consequential damages, so the above limitation or exclusion of incidental or consequential damages may not apply to you. This warranty gives you specific legal rights, and you may also have other rights which vary from state to state.

## REPLACEMENT PARTS LIST

Before returning to your retailer, call our customer service department at 1-877-447-4768, 8:30 a.m. – 4:30 p.m. CST, Monday – Friday or email us at [customerservice@ghpgroupinc.com](mailto:customerservice@ghpgroupinc.com).

PART	DESCRIPTION	PART NO.
A	Screen Frame	40-01-656
B	Base	40-01-657
AA	Bolt M6x25mm	40-09-664
HWP	Hardware Pack	40-09-125
NA	Instruction Manual	40-10-228

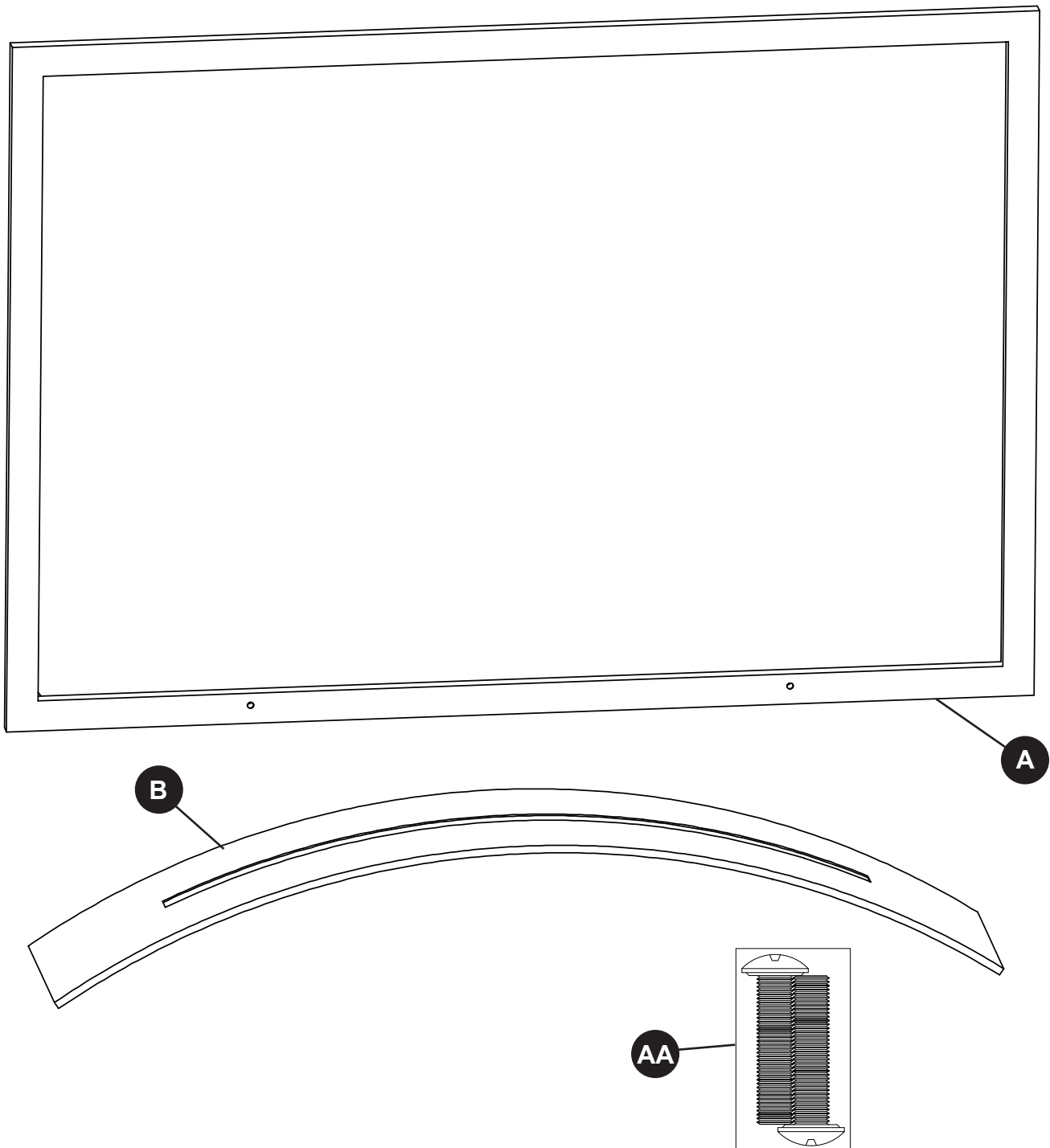

# Pleasant Hearth



*Warming Your Home. Warming Your Heart.*

## PANTALLA DE LA CHIMENEA ORION

MODELO #FA340SG

English p. 1

Français p. 11

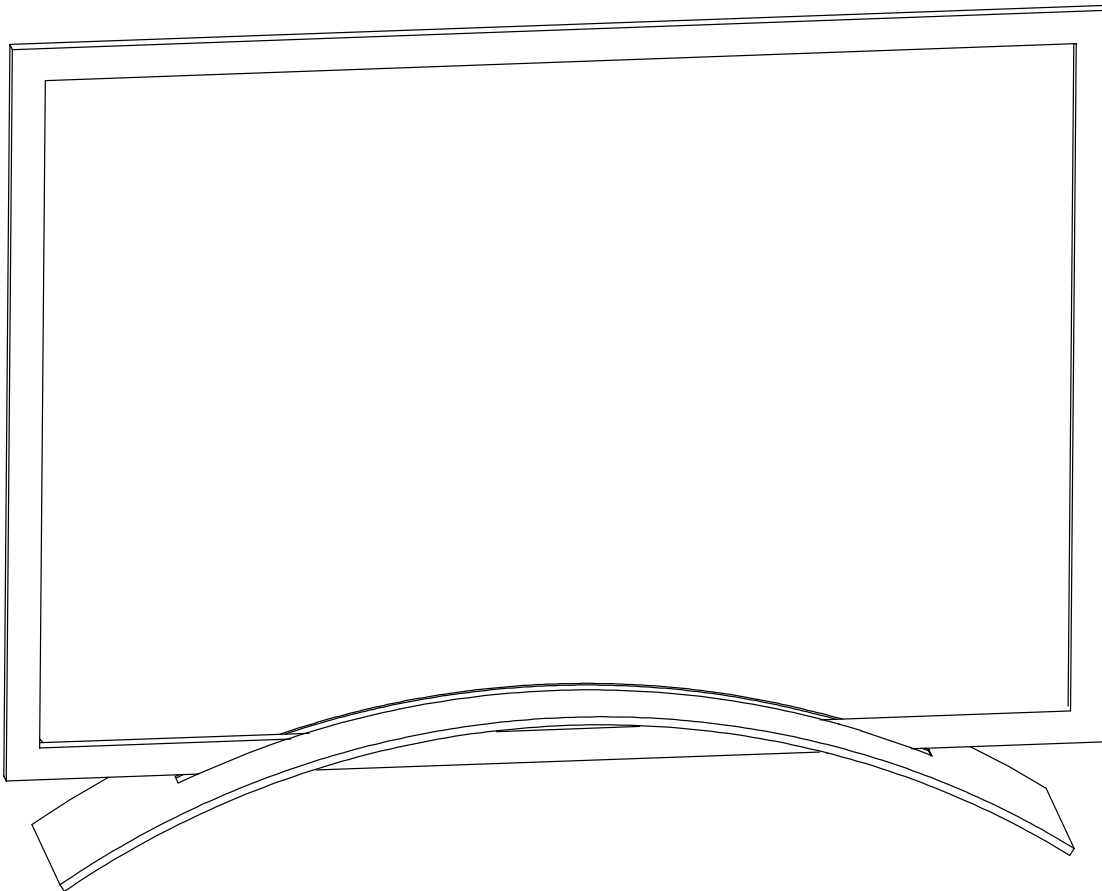

6440 W. Howard St.  
Niles, IL 60714-3302  
877-447-4768

¿Preguntas, problemas, piezas faltantes? Antes de volver a la tienda, llame a nuestro departamento de servicio al cliente al 1-877-447-4768, de lunes a viernes de 8:30 a.m. a 4:30 p.m., hora central estándar o envíenos un correo electrónico a [customerservice@ghpgroupinc.com](mailto:customerservice@ghpgroupinc.com).

Impreso en China  
40-10-228

## CONTENIDO DEL PAQUETE

---

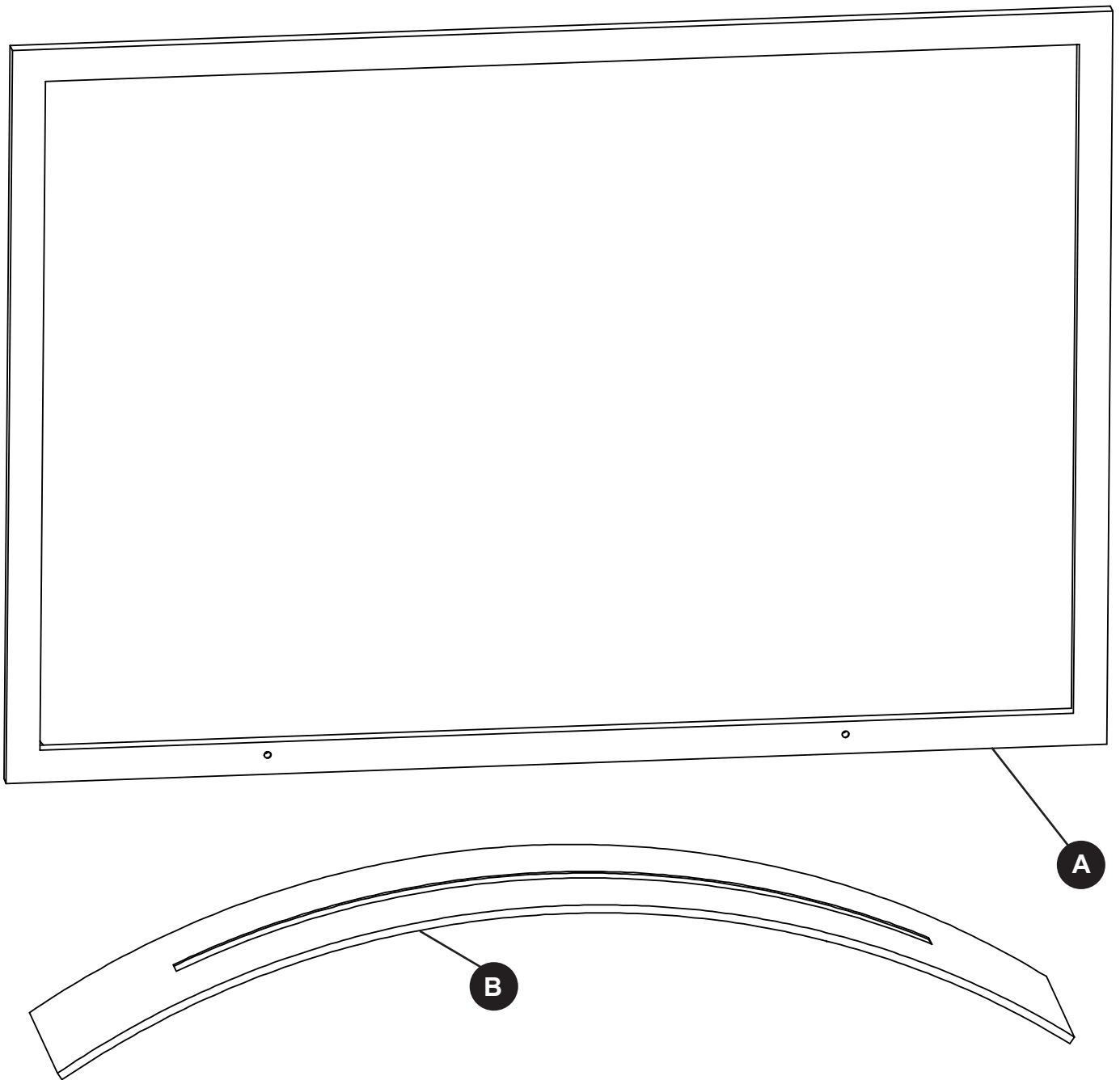

PIEZA	DESCRIPCIÓN	CANTIDAD
A	Estructura de la pantalla	1
B	Pata	1

## ADITAMENTOS (se muestran en tamaño real)

---

AA

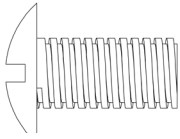

Perno  
M6x25mm

Cant. 2

## INFORMACIÓN DE SEGURIDAD

---

Lea y comprenda completamente este manual antes de intentar ensamblar, usar o instalar el producto.

### ADVERTENCIA

- No permita que los niños jueguen con la pantalla o cerca de ella.
- No intente limpiar la pantalla mientras esté caliente.
- No toque la pantalla con las manos descubiertas cuando esté en uso, ya que podrían adherirse partículas calientes a la superficie de la pantalla.
- Asegúrese de que la pantalla sea lo suficientemente grande para cubrir por completo la abertura de la chimenea.
- Use guantes resistentes al calor cuando mueva o ajuste la pantalla.

## PREPARACIÓN

---

Antes de comenzar a ensamblar el producto, asegúrese de tener todas las piezas. Compare las piezas con la lista del contenido del paquete y la lista de aditamentos. No intente ensamblar el producto si falta alguna pieza o si estas están dañadas.

**Tiempo estimado de ensamblaje:** 10 minutos



## INSTRUCCIONES DE ENSAMBLAJE

---

1. Fije la pata (B) a la estructura de la pantalla (A) en un lado insertando 2 pernos (AA) a través de los orificios taladrados previamente en la pata (B) y a través de la estructura de la pantalla (A). Repita para el lado opuesto.

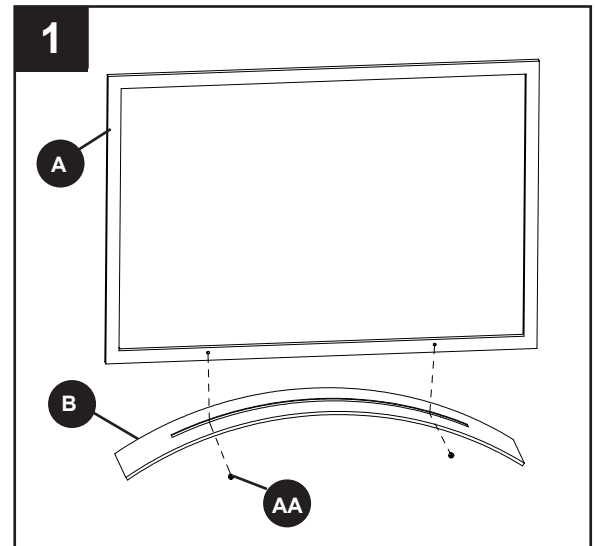

### Aditamentos utilizados

---

**AA** Perno M6x25mm  x 2

## CUIDADO Y MANTENIMIENTO

---

- No intente limpiar la pantalla mientras esté caliente.
- Coloque la pantalla estirada en el piso y límpiela con un paño suave.
- Para guardarla, pliéguela, colóquela en la caja y ciérrela bien.

## GARANTÍA

---

Si en el lapso de un año a partir de la fecha de compra original este artículo falla debido a un defecto en el material o la mano de obra, lo reemplazaremos o repararemos sin cargos a nuestra discreción. Para hacer un pedido de las piezas o para obtener el servicio de garantía, llame al 1-877-447-4768, de lunes a viernes de 8:30 a.m. a 4:30 p.m., hora central estándar. Esta garantía no cubre defectos que sean producto de un uso incorrecto o anormal, uso indebido, accidente o alteración. No seguir todas las instrucciones del manual del propietario también anulará esta garantía. El fabricante no será responsable de daños accidentales o resultantes. Algunos estados no permiten la exclusión o limitación de los daños accidentales o resultantes, de modo que la exclusión o limitación de estos daños puede no aplicarse en su caso. Esta garantía le otorga derechos legales específicos, pero podría tener también otros derechos que varían según el estado.

## LISTA DE PIEZAS DE REPUESTO

Para obtener piezas de repuesto, llame a nuestro Departamento de Servicio al Cliente al 1-877-447-4768, de lunes a viernes de 8:30 a.m. a 4:30 p.m. hora central estándar o envíenos un correo electrónico a [customerservice@ghpgroupinc.com](mailto:customerservice@ghpgroupinc.com).

PIEZA	DESCRIPCIÓN	PIEZA #
A	Estructura de la pantalla	40-01-656
B	Pata	40-01-657
AA	Perno M6x25mm	40-09-664
HWP	Paquete de herramientas	40-09-125
N/A	Manual de Instrucciones	40-10-228

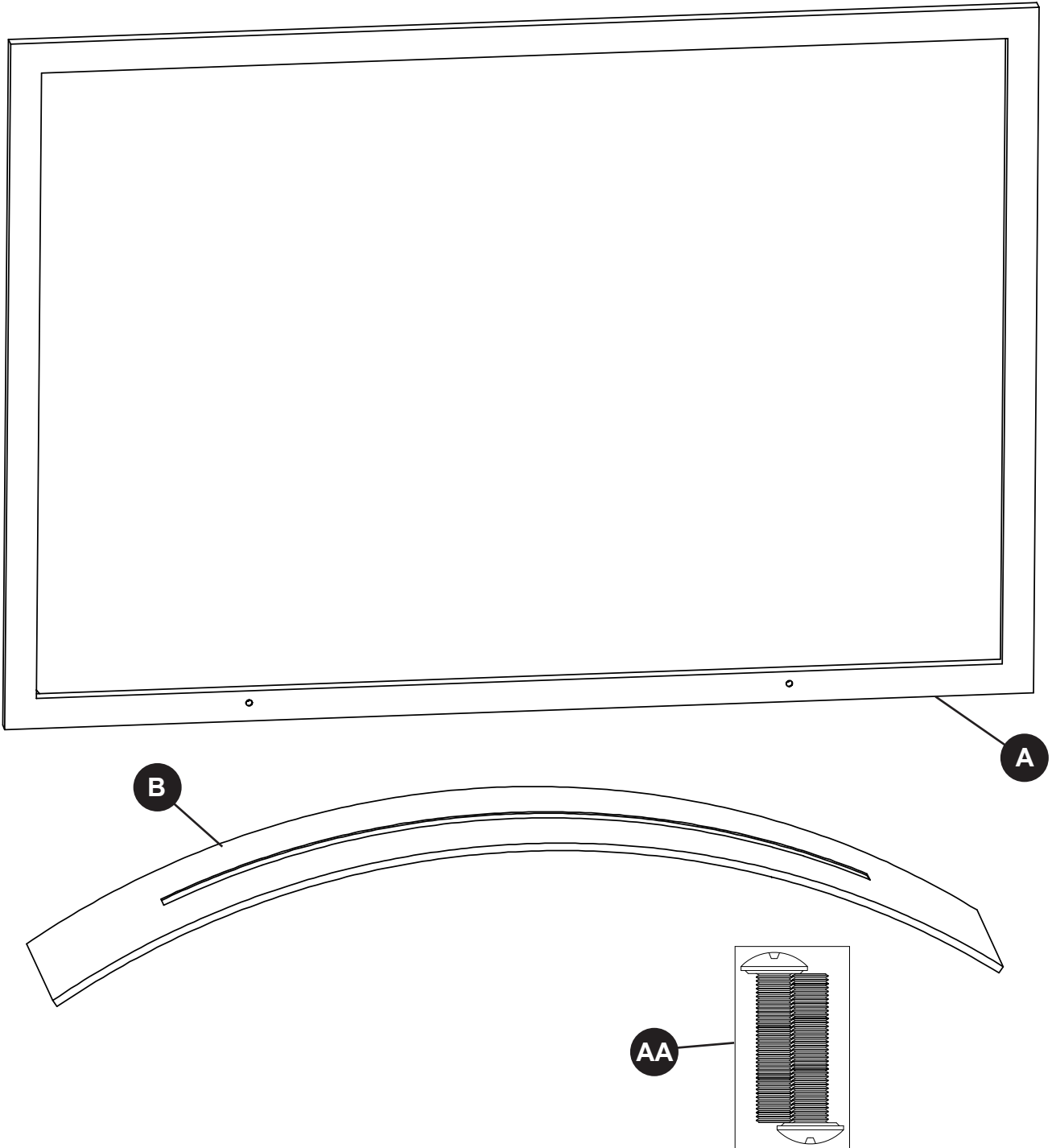

# Pleasant Hearth



*Warming Your Home. Warming Your Heart.*

## PARE-ÉTINCELLES ORION

MODÈLE #FA340SG

English p. 1

Español p. 6

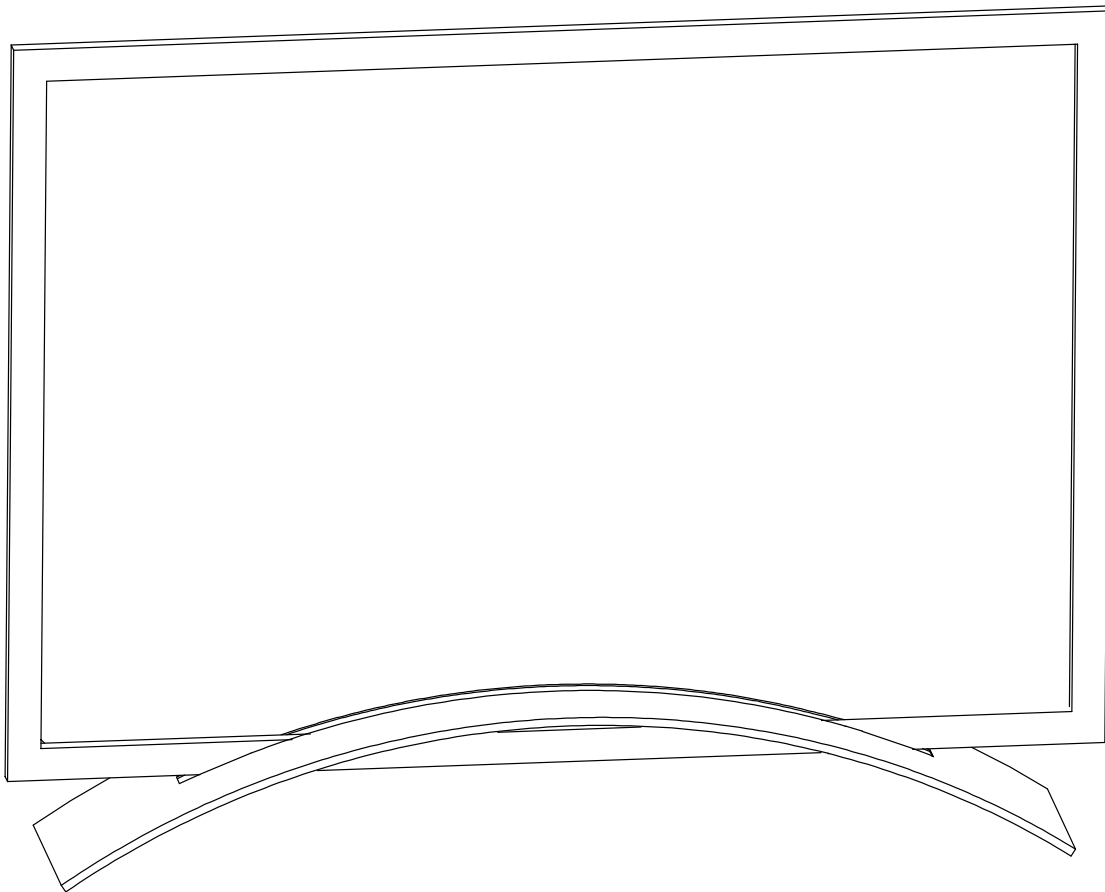

6440 W. Howard St.  
Niles, IL 60714-3302  
877-447-4768

Des questions, des problèmes, des pièces manquantes? Avant de communiquer avec votre détaillant, adressez-vous au service à la clientèle au 877 447-4768, du lundi au vendredi de 8 h 30 à 16 h 30 (HNC) ou par courriel à [customerservice@ghpgroupinc.com](mailto:customerservice@ghpgroupinc.com).

Imprimé en China  
40-10-228

## CONTENU DE L'EMBALLAGE

---

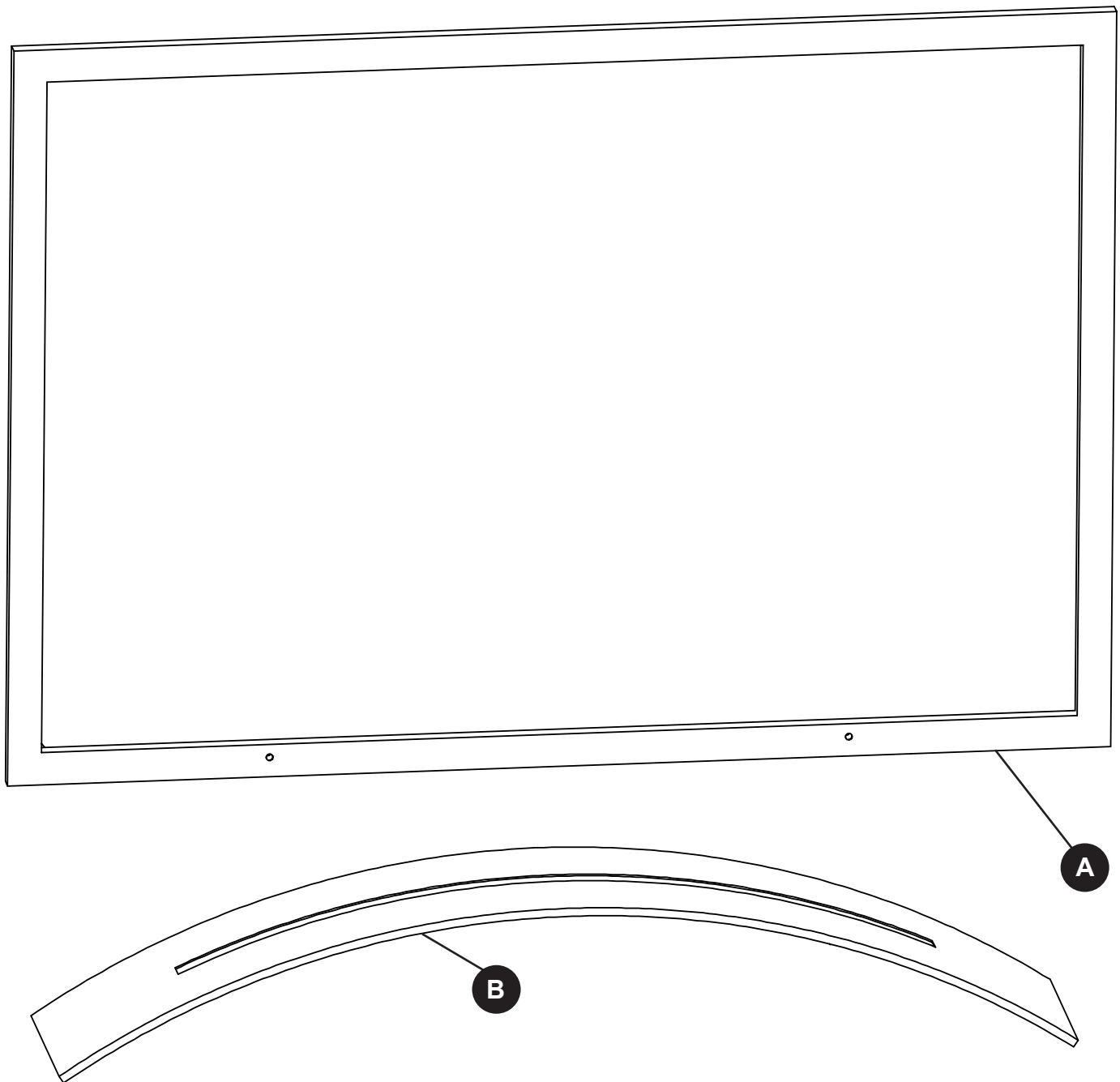

PIÈCE	DESCRIPTION	QUANTITÉ
A	Cadre du pare-étincelles	1
B	Base	1

AA

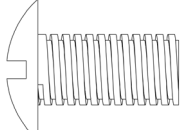

Boulon  
M6x25mm

Qté : 2



### CONSIGNES DE SÉCURITÉ

---

Assurez-vous de lire et de comprendre l'intégralité du présent manuel avant de tenter d'assembler, d'installer ou d'utiliser l'article.



### AVERTISSEMENT

- Ne laissez pas les enfants jouer avec le pare-étincelles ou à proximité de celui-ci.
- Ne tentez pas de nettoyer le pare-étincelles lorsqu'il est chaud.
- Ne touchez pas au pare-étincelles avec les mains nues lors de son utilisation, car des particules brûlantes peuvent s'y coller.
- Assurez-vous que le pare-étincelles est suffisamment grand pour couvrir l'ouverture du foyer en entier.
- Servez-vous de gants résistant à la chaleur pour retirer ou ajuster le pare-étincelles.

### PRÉPARATION

---

Avant de commencer l'assemblage du produit, assurez-vous d'avoir toutes les pièces. Comparez le contenu de l'emballage avec la liste des pièces et celle de la quincaillerie. S'il y a des pièces manquantes ou endommagées, ne tentez pas d'assembler le produit.

**Temps d'assemblage approximatif : 10 minutes**

## INSTRUCTIONS POUR L'ASSEMBLAGE

---

1. Pour fixer le pied (B) au cadre du pare-étincelles (A) d'un côté, insérez deux boulon (AA) dans les trous prépercés du base (B) et dans le cadre du pare-étincelles (A).  
Faites la même chose de l'autre côté.

### Quincaillerie utilisée

---

**AA** Boulon M6x25mm  x 2

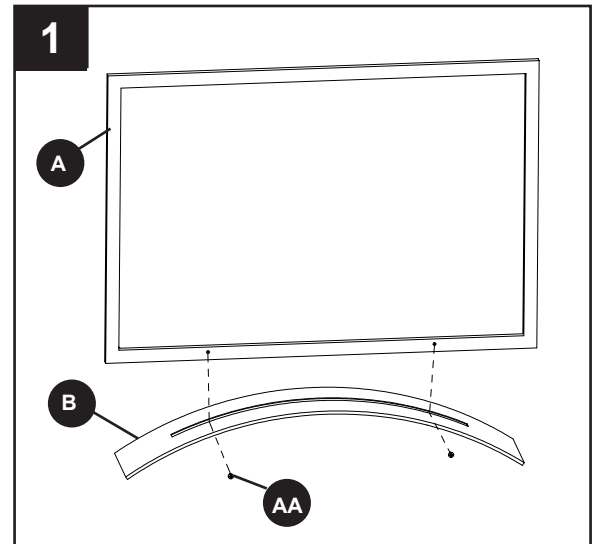

## ENTRETIEN

---

- Ne tentez pas de nettoyer le pare-étincelles lorsqu'il est chaud.
- Déposez le pare-étincelles à plat sur le sol et essuyez-le avec un linge doux.
- Pour ranger le pare-étincelles, refermez les panneaux, mettez-le dans la boîte et fermez celle-ci solidement.

## GARANTIE

---

Si cet article présente des défauts de matériaux ou de fabrication au cours de la première année suivant la date d'achat initiale, nous le réparerons ou le remplacerons à notre discrétion, sans frais. Pour commander des pièces ou effectuer une réclamation au titre de la garantie, composez le 1-877-447-4768, du lundi au vendredi de 8 h 30 à 16 h 30 (HNC). Cette garantie ne couvre pas les défauts résultant d'un usage inadéquat, anormal ou inapproprié, d'un accident ou d'une modification. Si vous n'observez pas toutes les instructions contenues dans le guide d'utilisation, cette garantie sera invalide. Le fabricant n'est pas responsable des dommages accessoires ou consécutifs. Certains États ou certaines provinces ne permettent pas l'exclusion ou la limitation des dommages accessoires ou consécutifs, de sorte que la limitation ou l'exclusion des dommages accessoires ou consécutifs mentionnées ci-dessus peuvent ne pas s'appliquer à vous. Cette garantie vous confère des droits précis. Il est possible que vous disposiez également d'autres droits, qui varient d'un État ou d'une province à l'autre.

## LISTE DES PIÈCES DE RECHANGE

Pour obtenir des pièces de rechange, communiquez avec notre service à la clientèle au 1-877-447-4768, du lundi au vendredi de 8 h 30 à 16 h 30 (HNC) o envíenos un correo electrónico a [customerservice@ghpgroupinc.com](mailto:customerservice@ghpgroupinc.com).

PIÈCE	DESCRIPTION	N° DE PIÈCE
A	Cadre du pare-étincelles	40-01-656
B	Base	40-01-657
AA	Boulon M6x25mm	40-09-664
HWP	Trousse de matériel	40-09-125
N/A	Manuel d'instructions	40-10-228

