

# WORX®

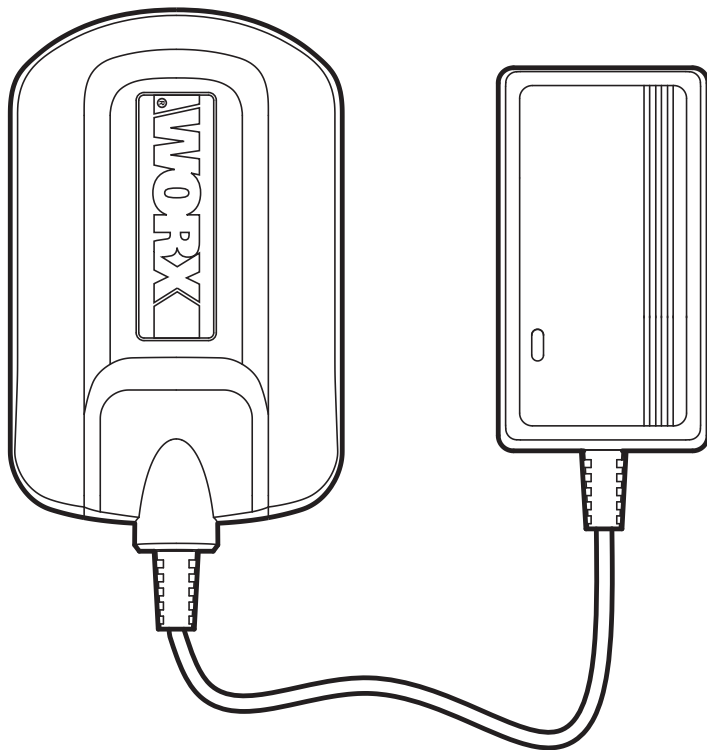

**Battery Charger**

**EN**

**P04**

**Chargeur**

**F**

**P08**

**Cargador**

**ES**

**P13**



HELPLINE NUMBER  
NUMÉRO DU SERVICE D'ASSISTANCE  
NÚMERO DE LÍNEA DE AYUDA  
1-866-354-WORX (9679)

**WA3732 WA3740**



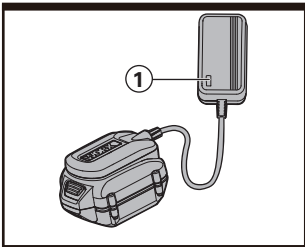
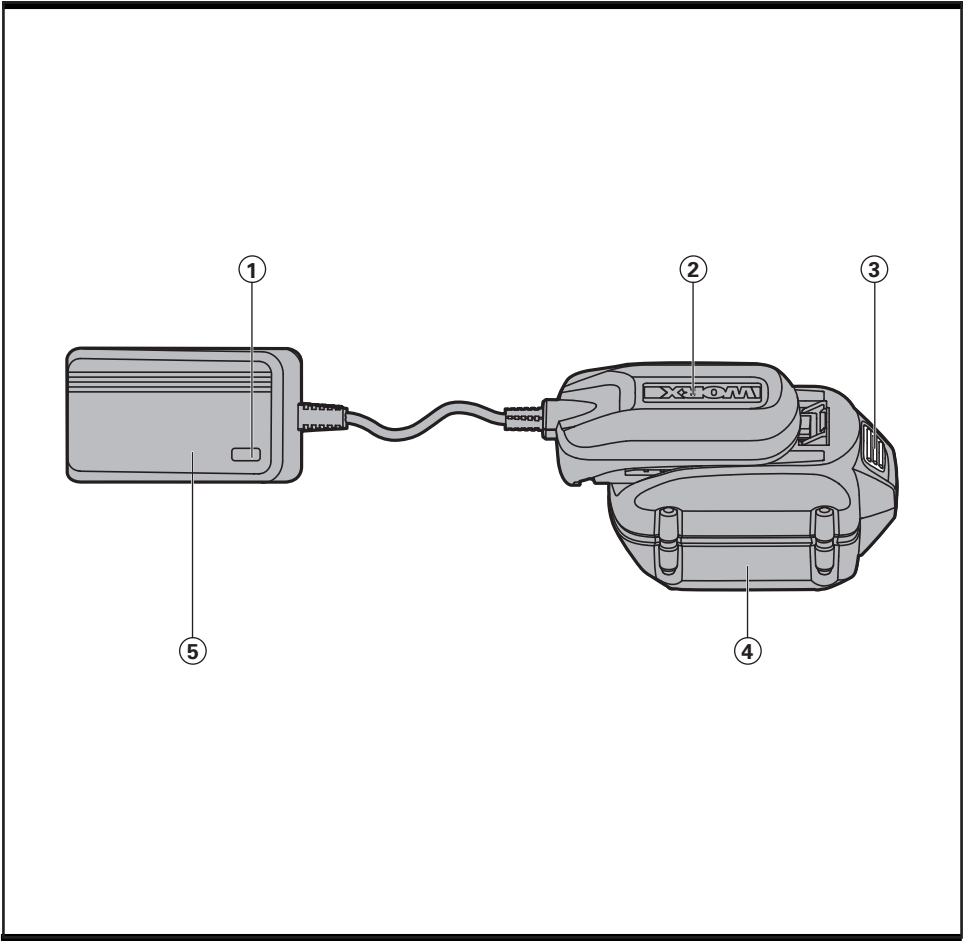

**A**

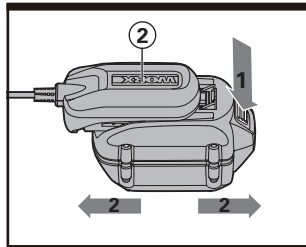

**B**

---

**1. CHARGE INDICATOR LIGHT**

---

**2. CHARGER BASE**

---

**3. BATTERY PACK RELEASE BUTTON**

---

**4. BATTERY PACK**

---



**5. ADAPTER**

---

**Not all the accessories illustrated or described are included in standard delivery.**

We recommend that you purchase your accessories from the same store that sold you the tool. Use good quality accessories marked with a well-known brand name. Choose the type according to the work you intend to undertake. Refer to the accessory packaging for further details. Store personnel can assist you and offer advice.

## TECHNICAL DATA

|                         | <b>WA3732</b>   | <b>WA3740</b>   |
|-------------------------|---|---|
| Charger voltage         | 120V~60Hz   |   |
| Output                  | 21V  | 32V  |
| Charging current        | 0.5A  |   |
| <b>4</b> Rated power    | 14W   | 22W   |
| Charging time (approx.) | 3-5hrs  |   |
| Battery type            | Lithium battery   |   |
| Protection class        |  /II |   |
| Machine weight          | 0.41 lbs  |   |

 **WARNING:** This product maybe contains lead, phthalate or other chemicals known to the State of California to cause cancer, birth defects and other reproductive harm. Please wash your hands after use.

### **INFORMATION FOR RADIATED EMISSION**

This device complies with Canadian ICES-001. This device complies with Part 15 of the FCC Rules.

Operation is subject to the following two conditions:

- (1) This device may not cause harmful interference, and
- (2) This device must accept any interference received, including interference that may cause undesired operation.

 **WARNING:** Changes or modifications to this unit not expressly approved by the party responsible for compliance could void the user's authority to operate the equipment.

**NOTE:** This equipment has been tested and found to comply with the limits for a Class B digital device, pursuant to Part 15 of the FCC Rules.

These limits are designed to provide reasonable protection against harmful interference in a residential installation. This equipment generates, uses and can radiate radio frequency energy and, if not installed and used in accordance with the instructions, may cause harmful interference to radio communications.

However, there is no guarantee that interference will not occur in a particular installation. If this equipment does cause harmful interference to radio or television reception, which can be determined by turning the equipment off and on, the user is encouraged to try to correct the interference by one or more of the following measures:

- Reorient or relocate the receiving antenna.
- Increase the separation between the equipment and receiver.
- Connect the equipment into an outlet on a circuit different from that to which the receiver is connected.
- Consult the dealer or an experienced radio/ TV technician for help.

## **CHARGING PROCEDURE**

 **NOTE:** Before using the tool, read the instruction book carefully.

### **1. CHARGING YOUR BATTERY PACK**

 **WARNING:** The charger and battery pack are specifically designed to work together so do not attempt to use any other devices.

The Li-ion battery is protected against deep discharging. When the battery is empty, the machine is switched off by means of a protective circuit.

 **WARNING:** When battery charge runs out after continuous use or exposure to direct sunlight or heat, allow time for the tool to cool down before re-charging to achieve the full charge.

### **2. BEFORE USING YOUR CORDLESS TOOL**

Your battery pack is **UNCHARGED** and you must charge once before use. When you charge the new battery or one which has not been used for long periods of time, it may not reach full charge until after you have discharged it fully in use and recharge it several times.

### **3. HOW TO CHARGE YOUR BATTERY PACK (See Fig. A, B)**

Connect the battery charger to the power supply and the light (1) should turn green. Then, push battery into charger base (2) until you hear a sound "click"; connection is finished and the light (1) will turn red to show charging has started, until the battery is fully charged. A discharged battery at normal ambient temperature will take approximately 3-5 hours to reach full charge. When charging is completed, unplug the charger and remove the battery pack.

**NOTE:** This charger is designed to detect some problems that can arise with battery pack.

## CHARGE INDICATOR LIGHT GUIDE

| Light  | Status   |
|--|--|
| Green ON   | Charger is plugged into the socket without the battery inserted  |
|  | Battery is either fully charged or the temperature of the battery is too high or too low and is not within the permissible temperature range (less than 0°C or more than 45°C) for charging to take place. |
| Red ON<br>(Green will transfer to red directly without delay.) | Charging   |

### NOTE:

1. The charger will not automatically switch off when the battery is full charged. Do not leave your battery on charge continuously. This may damage the battery cells.

Do not overcharge any batteries.



**WARNING:** After long usage the battery will become hot. Let the hot battery cool down for at least 0.5 hour before recharging.

2. Do not charge a battery when it too hot or the air temperature is blew 4°C.
3. In a warm environment or after heavy use, the battery pack may become too hot to permit charging. Allow time for the battery to cool down before recharging. When the battery is charged for the first time and after prolonged storage, the battery will only accept approximately 60% charge. However, after several charge and discharge cycles the battery will accept a 100% charge.
4. It must be charged for 12 hours before using the first time!
5. When charging is completed, unplug the charging plug form the wall socket.



**WARNING:** Shock hazard. Don't allow any liquid to get inside charger. Electric

shock may be the result.

**CAUTION:** Never attempt to open the battery pack for any reason. If the plastic housing of the battery pack breaks or cracks, return to a service center for recycling.

### STORAGE RECOMMENDATIONS

1. The best storage place is one that is cool and dry away from direct sunlight and excess heat or cold.
2. If the battery pack will not be used for a long time, it is best to make sure it is properly stored. Make sure it is half or fully charged before storing. The battery should be stored in an area that maintains a temperature of approximately 65°F and 75°F (18°- 24°C). Long term exposures to hot temperatures are hazardous to the battery packs life. Additionally, the battery pack should be charged at least once a year.

# MAINTENANCE

## TROUBLESHOOTING GUIDE – Problems and Solutions

| Problem  | Possible Cause  | Solution  |
|--|---|---|
| Green ON, but battery does not charge when inserted into the charger | Battery is not inserted into the charger properly                         | Slide the battery into the charger properly   |
|  | Battery contacts are not connecting properly                              | Remove any debris from the battery contacts (try inserting and removing the battery several times) or replace the battery |
|  | Defective Battery   | Replace the battery   |
| No light (Neither the red or green light illuminates)                | Battery charger plug is not properly connected to power supply            | Insert the main plug of battery charger fully into the electrical outlet  |
|  | Electrical outlet, battery charger cable, or battery charger is defective | Check the voltage; have the battery charger checked by our service agent or a similarly qualified person                  |

### 1. I CANNOT FIT THE BATTERY INTO THE BATTERY CHARGER. WHY?

- 1) Check if the charger and the battery pack are specifically designed for working together.

### 2. REASONS FOR DIFFERENT CHARGING TIMES

The charging time can be affected by many reasons which are not defects in your product.

- 1) If the battery pack is only partly discharged

- it may be re-charged in less than 3 hours.
- 2) If the battery pack and ambient temperature are very cold then re-charging may take more hours.
- 3) If the battery pack is very hot you must remove your battery pack from the charger and allow your battery pack to cool first to ambient temperature and then recharging can be started.

**NOTE:** The charging time can be affected by many reasons which do not indicate defects in your product.

### **Remove the plug from the electrical socket before carrying out any adjustment, servicing or maintenance.**

Your tool requires no additional lubrication or maintenance. Never use water or chemical cleaners to clean your tool. Wipe clean with a dry cloth. Always store your tool in a dry place.

## 1. TÉMOIN LUMINEUX

## 2. CHARGEUR

## 3. MÉCANISME DE RETENUE DU BLOC-PILES



## 4. BLOC-PILES

## 5. ADAPTER

**Les accessoires illustrés ou décrits ne sont pas tous compris dans le cadre de la livraison standard.**

Nous vous recommandons d'acheter tous vos accessoires du même magasin qui vous a vendu l'outil. N'utilisez que des accessoires de bonne qualité de marque renommée. Choisissez le type d'outil approprié au travail que vous désirez entreprendre. Pour de plus amples renseignements, consultez l'emballage de l'accessoire. Le personnel du magasin peut également vous conseiller.

## DONNÉES TECHNIQUES

|                             | WA3732  | WA3740  |
|-----------------------------|---|---|
| Alimentation du chargeur    | 120V~60Hz   |   |
| Tension                     | 21V  | 32V  |
| Courant de chargement       | 0.5A  |   |
| Puissance nominale          | 14W   | 22W   |
| Temps de recharge (approx.) | 3-5 heure   |   |
| Type de batterie            | Pile au lithium   |   |
| Double isolation            |  /II |   |
| Poids                       | 0.185kg (0.41 lbs)  |   |



 **AVERTISSEMENT:** Ce produit peut contenir du plomb, des phtalates ou d'autres agents chimiques connus dans l'État de Californie pour causer le cancer, des malformations congénitales et d'autres problèmes liés à la reproduction. Lavez vos mains après chaque utilisation.

### **INFORMATION POUR LES ÉMISSIONS RAYONNÉES**

Cet appareil est conforme au canadien du règlement du ICES-001

Cet appareil est conforme au paragraphe 15 du règlement du FCC.

Son utilisation est sujette aux deux conditions suivantes :

- 1) Ce dispositif ne doit pas causer d'interférences nuisibles;
- 2) Ce dispositif doit accepter toute interférence reçue, y compris toute interférence pouvant causer un fonctionnement indésirable.

 **AVERTISSEMENT:** Tout changement ou toute modification à cet appareil qui n'est pas expressément approuvé par l'institution responsable de la conformité peut faire annuler le droit de l'utilisateur d'utiliser ce matériel.

**REMARQUE:** cet équipement a été testé et jugé conforme aux limites propres aux appareils numériques de Classe B, conformément au Paragraphe 15 du règlement du FCC.

Ces limites sont destinées à offrir une protection raisonnable contre les interférences nuisibles d'une installation résidentielle. Cet équipement produit, utilise et peut émaner des ondes radiofréquences et, s'il n'est pas installé et utilisé conformément aux directives du fabricant, peut causer des interférences nuisibles aux communications radio.

En fonction des installations réalisées, il n'est cependant pas garanti que toute interférence soit exclue. Si cet équipement cause des interférences nuisibles à toute réception radio ou télévision, ce qui peut être déterminé en allumant et éteignant l'équipement, l'utilisateur est encouragé à tenter de corriger ces interférences en prenant l'une ou

plusieurs des mesures suivantes :

- Réorienter l'antenne de réception ou en changer l'emplacement;
- Augmenter la distance entre l'équipement et le récepteur;
- Brancher l'équipement à une prise située sur un circuit différent de celui sur lequel le récepteur est connecté;
- Contacter le détaillant ou consulter un technicien radio/télé qualifié.

# PROCEDURE DE CHARGEMENT



**NOTE:** Avant d'utiliser cet outil, assurez-vous de lire attentivement le manuel d'utilisation.

## 1. PILE EN RECHARGE



**AVERTISSEMENT:** Le chargeur et la batterie sont spécifiquement conçus pour être utilisés ensemble, ne faites pas usage d'autres articles.

La batterie au Lithium ion est protégée contre une décharge importante. Lorsque la batterie est vide, la machine s'éteint grâce à un circuit de protection.



**AVERTISSEMENT:** Lorsque la charge de la batterie s'épuise après une utilisation continue ou l'exposition directe à la lumière du soleil ou à une source de chaleur, laissez à l'outil le temps de refroidir avant de recharger la batterie en entier.

## 2. AVANT D'UTILISER VOTRE PONCEUSE

Votre bloc-pile n'est **PAS CHARGÉ**. Il faut donc le recharger une fois avant d'utiliser l'outil. Le bloc-piles de votre torche n'atteindra sa pleine capacité que lorsque vous aurez effectué quelques cycles de décharge/recharge de ponceuse. La performance de la pile s'améliorera après ces décharges et recharges consécutives.

## 3. COMMENT RECHARGEUR LE BLOC-PILE (Voir Fig. A, B)

Branchez le chargeur et son voyant lumineux (1) s'allumera en vert. Mettez ensuite la base du chargeur (2) sur le bloc de batterie pour effectuer les connexions, le voyant (1) deviendra rouge pour indiquer que le chargement a commencé, jusqu'à ce que la batterie soit entièrement chargée. Une pile déchargée, et à une température ambiante normale, va prendre approximativement 3-5 heure pour atteindre sa pleine charge. Une fois le chargement terminé, débranchez le chargeur et retirez le bloc de batterie.

**REMARQUE:** Ce chargeur est conçu pour détecter certains problèmes qui pourraient arriver avec la batterie.

| Voyant   | Etat   |
|--|--|
| Vert allumé  | Le chargeur est branché dans la prise sans que la pile soit insérée  |
|  | La pile est soit complètement chargée ou bien la température de la pile est trop élevée ou trop basse et ne se trouve pas dans la plage permise de température (moins de 0°C et plus de 45°C) pour que la pile se charge |
| Rouge Allumé (Le voyant lumineux vert passe directement au rouge sans délai) | Batterie en charge   |

## REMARQUE:

1. Le chargeur ne s'éteindra pas automatiquement quand la batterie sera entièrement chargée, et le voyant indicateur rouge restera allumé. Ne laissez pas votre batterie sur le chargeur pendant une trop longue période. Cela pourrait endommager les cellules de la batterie.



**AVERTISSEMENT:** Dans un environnement chaud ou après une utilisation prolongée, le pack de la batterie est trop chaud pour permettre un chargement. Laisser la batterie se refroidir un moment avant de recharger.

2. NE PAS charger le bloc-piles à des températures inférieures à 4,0°C ou supérieures à 40,5°C.
3. Dans un environnement chaud ou après une utilisation prolongée, le pack de la batterie est trop chaud pour permettre un chargement. Laisser la batterie se refroidir un moment avant de recharger. Lorsque la batterie est chargée pour la première fois et après un entreposage prolongé, la batterie n'acceptera qu'un chargement d'environ 60%. Toutefois, après plusieurs cycles de chargement et

déchargement, la batterie acceptera une charge à 100%.

4. Elle doit être chargée pendant 12 heures avant de l'utiliser pour la première fois.
5. Lorsque le bloc-batterie est complètement chargé, débrancher d'abord le chargeur, et ensuite le bloc-batterie du chargeur.



**AVERTISSEMENT:** Risque de choc électrique. Éviter la pénétration de tout liquide dans le chargeur. Cela peut provoquer des chocs électriques.

**ATTENTION:** Ne jamais ouvrir le bloc-piles pour quelque raison que ce soit. Si le boîtier de plastique du bloc-piles est brisé ou fissuré, le retourner à un centre de réparation pour qu'il soit recyclé.

### RECOMMANDATIONS D'ENTREPOSAGE

1. Le meilleur endroit de rangement est celui qui est frais et sec, loin de toute lumière directe et protégé d'une température extrême (chaleur ou froid).
2. Lorsque le bloc-batterie n'est pas utilisé pendant de longues périodes, il est préférable de s'assurer qu'il est entreposé dans les conditions adéquates. Faire en sorte qu'il soit à moitié chargé ou à pleine charge avant de le ranger. La batterie doit être entreposée dans une pièce dont la température est d'environ 18 et 24 °C (65 et 75 °F). L'exposition à long terme à des températures élevées risque de réduire la durée de vie des blocs-batteries. En outre, le bloc-batterie doit être rechargé au moins une fois l'an.

## PRENEZ SOIN DE VOS OUTILS ET ENTRETENEZ LES BIEN

### PROBLEMES ET SOLUTIONS

| Voyant  | Causes possibles  | Mesures correctives   |
|---|---|---|
| Voyant vert ALLUMÉ, mais la pile ne se charge pas lorsqu'insérée dans le chargeur | La pile n'est pas bien insérée dans le chargeur   | Glissez correctement la pile dans le chargeur   |
|   | Les contacts de la pile ne sont pas branchés correctement                                     | Retirez s'il y en a des saletés des contacts de la pile (essayez d'insérer et de retirer la pile à plusieurs reprises) ou remplacez la pile   |
|   | Batterie défectueuse  | Essayer un bloc-piles différent afin de déterminer si le chargeur est en bon état.  |
| Pas de voyant lumineux (ni le voyant rouge ni le vert s'illumine)                 | La prise du chargeur de pile n'est pas bien branchée dans la prise d'alimentation             | Insérez jusqu'au bout la prise principale du chargeur de pile dans la prise d'alimentation  |
|   | La prise d'alimentation, le câble du chargeur de pile, ou le chargeur de pile sont défectueux | Vérifiez la tension; faites vérifier le chargeur de pile par un de nos réparateurs attitrés ou par quelqu'un ayant des compétences similaires |

### 1. POURQUOI NE PUIS-JE PAS INSÉRER LE BLOC-PILE DANS LE CHARGEUR?

1) Vérifiez que le chargeur et le bloc-piles sont spécialement conçus pour fonctionner ensemble.

## **2. QUELLES SONT LES RAISONS DES DIFFÉRENTS TEMPS DE CHARGE**

Le temps de charge peut être affecté par de nombreux paramètres sans que votre produit soit défectueux.

- 1) Si la pile n'est que partiellement déchargée, il est possible qu'elle se recharge en moins de 3 heures.
- 2) Si le bloc de batterie et la température ambiante sont très froids le rechargement prendra plus de temps.
- 3) Si la pile est très chaude, la charge ne commencera pas en raison de la sécurité thermique interne. Si le bloc-pile est très chaud, vous devez retirer la batterie du chargeur et la laisser se refroidir pour qu'il atteigne la température ambiante avant de le remettre en charge.

**REMARQUE:** El tiempo de carga podría verse afectado por muchas razones que no indican que existen defectos en el producto.

### **Retirez la prise de la prise murale avant d'effectuer n'importe quel travail de réglage, de réparation ou d'entretien.**

Votre outil ne nécessite aucune lubrification ou entretien supplémentaire. Il ne comporte aucune pièce à réparer ou à entretenir par l'utilisateur. N'utilisez jamais de l'eau ou des nettoyeurs chimiques pour nettoyer l'outil. Essuyez-le avec un chiffon sec.

Si le cordon d'alimentation est endommagé, il doit être remplacé par le fabricant, son agent de réparation ou d'autres personnes professionnelles afin d'éviter tout danger.

## 1. LUZ INDICADORA DE CARGA

## 2. CARGADOR

## 3. LENGÜETAS DE LIBERACIÓN DE LAS BATERIAS



## 4. PAQUETE DE BATERIAS

## 5. ADAPTADOR

**No todos los accesorios ilustrados o descritos se incluyen junto con el producto estándar.**

Le recomendamos que compre todos los accesorios en la tienda donde adquirió la herramienta. Use accesorios de buena calidad una marca bien conocida. Seleccione los que más convengan al trabajo que intenta hacer. Consulte el empaque de los accesorios para obtener más detalles. El personal de la tienda también puede ayudarle y aconsejarle.

## DATOS TÉCNICOS

|                                 | <b>WA3732</b>   | <b>WA3740</b>   |
|---------------------------------|---|---|
| Datos de entrada del cargador   | 120V~60Hz   |   |
| Voltios                         | 21V  | 32V  |
| Corriente de carga              | 0.5A  |   |
| Entrada de voltaje estimad      | 14W   | 22W   |
| Tiempo normal de carga (aprox.) | 3-5 hora  |   |
| Tipo de batería                 | Batería de litio  |   |
| Doble aislamiento               |  //  |   |
| Peso                            | 0.41 lbs (0.185kg)  |   |

 **ADVERTENCIA:** Este producto podría contener plomo, ftalato y otros químicos identificados por el Estado de California como causantes de cáncer, defectos congénitos y otras lesiones reproductivas. Lávese las manos después de utilizar.

### **INFORMACIÓN PARA EMISIONES RADIADAS**

Este dispositivo cumple con la Canadiense de las normas de la ICES-001.

Este dispositivo cumple con la sección 15 de las normas de la FCC.

Su operación está sujeta a las siguientes dos condiciones:

- 1) Este dispositivo no puede causar interferencia dañina y
- 2) Este dispositivo debe aceptar cualquier interferencia que reciba, incluyendo aquella interferencia que podría producir una operación no deseada.

 **ADVERTENCIA:** Los cambios o las modificaciones que se le realicen a esta unidad sin aprobación expresa del tercero responsable del cumplimiento pueden anular la autorización del usuario para operar el equipo.

**NOTA:** Este equipo ha sido probado y se ha encontrado que cumple con los límites establecidos para dispositivos digitales Clase B, en conformidad con la Parte 15 del Reglamento de la FCC.

Estos límites están diseñados para ofrecer un nivel razonable de protección contra la interferencia dañina en instalaciones residenciales. Este equipo genera, utiliza y puede emitir energía de radiofrecuencia y, si no se instala y utiliza de acuerdo a las instrucciones proporcionadas, puede producir una interferencia dañina a la comunicación radial.

Sin embargo, no existen garantías de que no ocurra interferencia alguna en una instalación en particular. Si este equipo produce interferencia dañina a su recepción radial y de televisión, lo que puede ser determinado al apagar y volver a encender el equipo, se

pide al usuario que corrija la interferencia implementando una o más de las siguientes medidas:

- Cambie la orientación o el lugar donde está ubicada la antena receptora.
- Aumente el espacio que separa al equipo del receptor.
- Conecte el equipo a una toma de corriente que esté en un circuito diferente al circuito al que está conectado el receptor.
- Consulte con el concesionario o con un técnico de radio y televisión con experiencia que pueda ayudarle.

# PROCEDIMIENTO DE CARGA



**NOTA:** Antes de usar la herramienta, lea atentamente el manual de instrucciones.

## 1. CARGAR LA BATERÍA



**ADVERTENCIA:** El cargador y las baterías están diseñados especialmente para funcionar juntos; por lo tanto, no intente utilizar otros dispositivos.

La batería de Li-Ion está protegida contra descargas excesivas. Cuando la batería está agotada, la herramienta se desconecta a través de un circuito de protección.



**ADVERTENCIA:** Si se agota la carga de la batería debido al uso continuado o la exposición a la luz solar directa o el calor, deje que la herramienta se enfríe antes de volver a cargarla para completar el nivel de carga.

## 2. ANTES DE UTILIZAR LA HERRAMIENTA

Su batería está **DESCARGADA** y debe cargarla antes de usarla. Su paquete de baterías no se estará completamente cargado hasta que haya realizado varios ciclos de carga y descarga, cargándolo y utilizando su Herramienta. Después de esto mejorará el rendimiento de la batería.

## 3. CÓMO CARGAR LA BATERÍA (Ver Fig. A, B)

Conecte el cargador de la batería a la fuente de alimentación y la luz (1) se encenderá de color verde. Coloque entonces la base de cargador (2) en la batería para realizar las conexiones y la luz (1) se encenderá de color rojo para indicar que se inició la carga hasta que la batería esté totalmente cargada. Una batería descargada a temperatura ambiente normal demorará aproximadamente 3-5 hora para cargarse totalmente. Una vez completada la carga, desconecte el enchufe del cargador de la toma eléctrica y extraiga la batería.

**NOTA:** Este cargador se encuentra diseñado para detectar algunos problemas que podrían surgir con la batería.

| Luz   | Estado de la carga   |
|---|--|
|   | El cargador está conectado al tomacorriente sin la batería insertada   |
| Luz verde encendida   | La batería posee una carga completa o la temperatura de la batería es demasiado alta o baja y no se encuentra dentro del rango de temperatura permitido (inferior a 0°C o superior a 45°C) para la realización de la carga |
| Luz roja encendida (El color verde cambiará al color rojo directamente sin demoras) | Carga  |

### NOTA:

1. El cargador no se apagará automáticamente cuando la batería esté completa. El indicador rojo permanecerá encendido. No deje su batería en carga continuamente. Ello podría dañar las celdas de batería.



**ADVERTENCIA:** En un ambiente caluroso o luego de mucho uso, la batería puede calentarse demasiado como para aceptar carga. Permita que se enfríe antes de cargarla.

2. NO cargue el paquete de batería con una temperatura ambiental por debajo de +4,0°C o por encima de +40,5°C.
3. En un ambiente caluroso o luego de mucho uso, la batería puede calentarse demasiado como para aceptar carga. Permita que se enfríe antes de cargarla. Cuando cargue la batería por primera vez o luego de no usarla por mucho tiempo, aceptará sólo el 60% de la carga. Sin embargo, luego de varios ciclos de carga y descarga aceptará el 100% de la carga.
4. Por lo tanto deberá cargarla durante 12 horas antes de usarla por primera vez!

5. Cuando la batería esté totalmente cargada, desenchufe el cargador y, a continuación, extraiga la batería del cargador.



**ADVERTENCIA:** Riesgo de descarga eléctrica. No permita que ningún líquido entre en el cargador. Podría provocar descargas eléctricas.

**ATENCIÓN:** Nunca intente abrir el paquete de baterías por ningún motivo. Si la caja protectora de plástico del paquete de baterías se rompe o agrieta, devuélvala a un centro de mantenimiento para su reciclado.

### RECOMENDACIONES CON RESPECTO AL ALMACENAMIENTO

1. El mejor lugar de almacenamiento es uno que sea fresco y seco fuera de la luz solar directa y de un exceso de calor o frío.
2. Si no se utilizará la batería durante un período de tiempo extenso, se recomienda almacenarla de forma correcta. Asegúrese de que esté cargada por la mitad o totalmente cargada antes de almacenarla. Se deberá almacenar la batería en un área que mantenga una temperatura de aproximadamente 65°F y 75°F (18°- y 24°C). La exposición prolongada a altas temperaturas es peligrosa para la vida útil de las baterías. Además, se deberá cargar la batería al menos una vez por año.

## MANTENIMIENTO

### SOLUCIÓN DE PROBLEMAS

| Luz   | Posibles Causas   | Acción Correctiva   |
|---|---|---|
| La luz verde se encuentra encendida, pero la batería no se carga al insertarla en el cargador | La batería no está insertada de forma correcta en el cargador                               | Deslice correctamente la batería en el cargador   |
|   | Los contactos de la batería están conectados de forma incorrecta                            | Extraiga cualquier suciedad de los contactos de la batería (intente insertar y extraer varias veces la batería) o reemplace la batería. |
|   | Batería defectuosa  | Vuelva a introducir el paquete de baterías en el cargador   |
| No se enciende ninguna luz (verde o roja)   | El enchufe del cargador de baterías no está conectado de forma correcta en el tomacorriente | Inserte el enchufe del cargador de baterías por completo en el tomacorriente  |
|   | Tomacorriente, cable de la batería o cargador de baterías defectuosos                       | Compruebe la tensión; haga revisar el cargador de baterías por un agente de servicio técnico o persona con calificaciones similares     |

### 1. NO PUEDO COLOCAR LA BATERÍA EN EL CARGADOR. ¿POR QUÉ?

- 1) Compruebe si el cargador y la batería están diseñados específicamente para funcionar de forma conjunta.



## **2. RAZONES DE LOS DISTINTOS TIEMPOS DE CARGA**

El tiempo de carga puede ser afectado por varias razones que no implican defectos en su producto.

- 1) Si el paquete de batería está parcialmente descargado, puede recargarse en menos de 3 hora.
- 2) Si la batería y la temperatura ambiente son muy frías, la recarga podría prolongarse durante mucho más tiempo.
- 3) Si el paquete de batería está muy caliente no podrá recargarse, ya que se lo impedirá el sistema interno de seguridad de corte por temperatura. En dicho caso, debe extraer el paquete de batería del cargador y dejar que se enfríe a temperatura ambiente; luego puede comenzarse la recarga.

**NOTA:** El tiempo de carga podría verse afectado por muchas razones que no indican que existen defectos en el producto.

### **Extraiga el enchufe de la toma eléctrica antes de llevar a cabo cualquier reparación o ajuste.**

Su herramienta no requiere lubricación ni mantenimiento adicional. No posee piezas en su interior que puedan ser reparadas por el usuario. Nunca emplee agua o productos químicos para limpiar su herramienta. Use simplemente un paño seco.

Si el cable de alimentación se encuentra dañado deberá ser reemplazado por el fabricante, su agente de servicio o algún otro profesional igualmente cualificado para llevar a cabo dichas operaciones, con el fin de evitar riesgos.





**WORX**  
**it's your nature**

**[www.worx.com](http://www.worx.com)**

Copyright © 2014, Positec. All Rights Reserved.  
2SKT031PK11024A3