



SHIMANO®

SHIMANO AMERICAN CORPORATION

One Holland Drive, Irvine, CA 92618 Tel:(877)577-0600

SHIMANO CANADA LTD./LTEE.

685 The Queensway Peterborough, Ontario K9J 7J6 Tel:(705)745-3232

SHIMANO EUROPE FISHING HOLDING BV

Industrieweg 24, 8071 CT Nunspeet, Holland Tel:(+31)-(0)341-272222

DUNPHY SPORTS/FISHING IMPORTS PTY LTD.

(SHIMANO AUSTRALIA)
UNIT 1, 1-3 ENDEAVOUR ROAD CARINGBAH N.S.W. 2229 AUSTRALIA Tel:(02)9526-2144

SHIMANO INC.

3-77 Oimatsucho, Sakai, Osaka, Japan Tel:(072)223-3467

Printed in Japan/Imprimé au Japon/Impreso en Japon

03 (021213)

CONGRATULATIONS

You have chosen the superb quality and outstanding performance of a Shimano engineered product.

FÉLICITATIONS

Vous avez choisi les performances exceptionnelles et la qualité d'un produit conçu par Shimano.

FELICIDADES

Usted ha escogido la calidad superior y el rendimiento sobresaliente de un producto diseñado por los ingenieros de Shimano.

WARRANTY SERVICE CENTERS (U.S.A)

To receive the location of the nearest authorized warranty center to you please visit us on the internet at <http://www.shimano.com>, call us toll free at **(800) 833-5540** for an automated touch tone listing, or call **(877) 577-0600** 8-5 PST to speak directly to a service representative.

(Canada)

Québec, Maritimes

•Service Shiman-Au-Pêche Inc.
9490 Transcanadienne
St.Laurent, Quebec H4S 1R7
Tel:(514) 956-9695
Fax:(514) 956-0181

•Eric's Reel Shop (reels only)

16 Osborne Avenue
Dartmouth, Nova Scotia B2W 1H8
Tel:(902) 463-8758

Ontario

•Classic Sports of Canada Ltd.
655 The Queensway; Unit #9
Peterborough, Ontario K9J 7M1
Tel:(705) 741-0636
Fax:(705) 741-2718

•A. Aikman Sporting Goods & Repair

3010 Novar Road
Mississauga, Ontario L5B 1S4
Tel:(905) 277-3595
Fax:(905) 277-0088

Manitoba, Saskatchewan

•Jaycee's Rod & Reel Repair
547 Vaughan Avenue
Selkirk, Manitoba R1A 0T2
Tel:(204) 482-7477
Fax:(204) 785-8255

Alberta, British Columbia,

Yukon & Northwest Territories

•Gerry Scott Agencies, Ltd.
1952 Kingsway Avenue; Suite #406
Port Coquitlam, British Columbia
V3C 6C2
Tel: (604) 464-9344
Fax: (604) 464-9301

MAINTENANCE

The maintenance port is an easily accessed hole strategically located for easy maintenance of the reel. Using a slot-head screwdriver the rubber-sealed plug can be removed from the reel. Here one drop of lightweight oil or grease can be applied directly to the drivetrain to prevent corrosion and protect the smooth retrieve of the reel. Be sure to not over lubricate the reel as excessive lubrication can cause the reel to become sluggish. Also, the use of aftermarket spray lubricants contain cleaners and degreasers that can actually remove the grease and oil that protect the reel and cause premature corrosion or damage to the reels. Before using an aftermarket lubricant, we recommend that you contact our Customer Service Department at 1-877-577-0600 to be sure it will not damage your reel.

ORDERING PARTS

When ordering replacement parts, always give the model number, part number and description. Mail this to your nearest Shimano Warranty Center. If available, the part will be delivered on a C.O.D. basis.

REPAIR

The Shimano Service Plus network is ready to repair and service all your Shimano fishing reels. We highly recommend that you refer any servicing and regular maintenance to the Warranty Service center in your area where it will be cleaned, lubricated, adjusted, and inspected for signs of wear or damage. When returning a reel for service: Pack the item in a sturdy package with adequate padding for protection. Enclose a note describing the problem, if any, or service needed, include the model number, and include a self-addressed stamped envelope (for estimate of repair cost of non-warranty items). Mail it insured to your local Warranty Service Center.



Pack it well.
Emballer avec précautions.
Empaquételo bien.

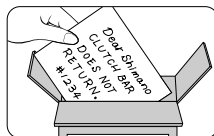

Tell us the problem.
Indiquez le problème.
Díganos el problema.

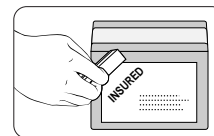

Insure and ship.
Assurez et postez.
Asegúrelo y envíelo.

WARRANTY

Shimano warrants to the original purchaser that this product will be free from non-conformities in material or workmanship for the period of one year from the date of purchase. **Please keep your receipt for all warranty claims.** To request warranty repairs (or non-warranty service) send your reel, postage pre-paid, to the Shimano Warranty Service Center nearest you. Retailers and wholesale outlets are not required or authorized to perform warranty repairs or exchanges on behalf of Shimano, nor are they authorized to modify this warranty in any way. In the case of warranty repair requests (**within 1 year of purchase date**). A dated sales receipt must accompany the warranty claim. Please follow the shipping instructions outlined in the REPAIR section of this document.

Please fill out the enclosed registration card so that we may better meet your needs.

Thank you for purchasing a Shimano fishing reel.

SHIMANO

Shimano's fine fishing tackle carries on a tradition of quality and pride started in 1921 with Shimano's first product, a bicycle freewheel. That same tradition of quality and pride is in every product Shimano manufactures; cold forging, bicycle components, fishing tackle, and the future.

SHIMANO CARES

Literature and packaging included with this product is recycled and recyclable. Please return it to a suitable recycling facility.



To respect the environment
SHIMANO uses recycled paper.
Please do not litter.
This is a recyclable paper product.

ENTRETIEN

L'orifice d'entretien est un trou aisément accessible situé stratégiquement pour faciliter l'entretien du moulinet. Le bouchon d'étanchéité en caoutchouc peut être enlevé du moulinet à l'aide d'un tournevis normal. Une goutte d'huile légère ou de graisse peut être directement appliquée sur la transmission pour prévenir la corrosion et assurer un retour régulier du moulinet. Veiller à ne pas trop lubrifier le moulinet. Une lubrification excessive peut ramollir l'action du moulinet. De même, les lubrifiants en vaporisateur disponibles sur le marché contiennent des nettoyeurs et des dégraisseurs qui peuvent en fait enlever la graisse et l'huile protégeant le moulinet, provoquant une corrosion prématurée ou endommageant le moulinet. Avant d'utiliser un lubrifiant disponible sur le marché, il est recommandé de se mettre en contact avec le Département du Service à la Clientèle au no. 1-877-577-0600 pour s'assurer qu'il ne risque pas d'endommager le moulinet.

COMMANDE DE PIECES

Pour vos commandes de pièces de rechange, indiquez le numéro de modèle, le numéro de la pièce ainsi que sa description et envoyez votre bon de commande au Centre de garantie Shimano le plus près. Si la pièce est disponible, elle vous sera livrée P.S.L. (payable sur livraison).

RÉPARATIONS

Le réseau de centres Service Plus est à votre disposition pour toutes les réparations et le service après-vente de vos moulinets Shimano. Nous vous recommandons de vous adresser, pour toute réparation et pour l'entretien périodique, aux Centres de garantie Shimano de votre région où vos moulinets pourront être nettoyés, lubrifiés, ajustés et inspectés en cas d'usure ou de dommages éventuels. Si vous envoyez un moulinet pour une réparation, emballez-le dans un colis résistant avec les protections nécessaires. Joignez une note décrivant les problèmes possibles ou la réparation à effectuer; inscrivez le numéro de modèle ainsi qu'une enveloppe timbrée avec votre nom et votre adresse (pour les devis des réparations qui ne sont pas couvertes par la garantie).

MANTENIMIENTO

El puerto de mantenimiento es un agujero de fácil acceso ubicado estratégicamente para un mantenimiento fácil del carretel. Usando un desarmador plano se puede retirar del carretel el tapón sellado con goma. Aquí se puede aplicar una gota de aceite liviano o grasa directamente al impulsor para prevenir la corrosión y proteger la recuperación suave del carretel. Asegúrese de no lubricar demasiado el carretel ya que un exceso de lubricación puede hacer que el carretel se torne lento. También, el uso de lubricantes en chisquete de terceros que contienen limpiadores y desengrasadores puede en realidad quitar la grasa y el aceite que protegen al carretel y causar una corrosión o un daño prematuros a los carreteles. Antes de usar un lubricante de terceros, le recomendamos que se ponga en contacto con nuestro Departamento de Servicio al Consumidor al teléfono 1-877-577-0600 para asegurarse que no dañará su carretel.

ORDENANDO REPUESTOS

Cuando ordene repuestos, siempre suministre el número de modelo, el número de parte y su descripción. Envíe esta información al centro de garantías Shimano más cercano a usted. Si el servicio C.O.D. está disponible, sus repuestos le serán entregados de esa manera.

REPARACIÓN

La red Shimano Service Plus está lista para reparar y darle el servicio necesario a sus carretes de pesca Shimano. Le recomendamos mucho que usted mande cualquier petición de servicio y mantenimiento regular al centro de garantías en su área donde el carrete será limpiado, lubricado, ajustado e inspeccionado para localizar señales de deterioro y daño. Cuando esté devolviendo un carrete para darle servicio: empaquete el objeto en una caja resistente con la adecuada protección. Incluya una nota describiendo el problema, si existe alguno, o el tipo de servicio que requiera, incluya el número de modelo, e incluya un sobre con su dirección y la tarifa postal pagada (para la cotización de la reparación de partes que no estuvieran cubiertas por la garantía). Envíelo por correo asegurado a Warranty Service Center más cercano a usted.

GARANTIE

Shimano garantit à tout acheteur initial que les matériaux et la fabrication de ce produit sont entièrement conformes aux normes. Cette garantie est valable un an à partir de la date d'achat. **Veillez conserver votre reçu pour toute réclamation de garantie.**

Pour effectuer une demande de réparation sous garantie (ou hors garantie), envoyez votre moulinet, port payé, au Centre de garantie Shimano le plus proche. Les détaillants et les distributeurs ne sont ni requis ni autorisés à effectuer des réparations sous garanties ou des échanges au nom de Shimano, ni autorisés à modifier la présente garantie sous quelque forme que ce soit. En cas de réclamation pour des réparations sous garantie (**durant un an à partir de la date d'achat**), un reçu de vente daté devra accompagner la réclamation de garantie. Veuillez respecter les instructions d'expédition indiquées dans la section "Réparations" de ce mode d'emploi.

Veillez remplir la carte d'enregistrement ci-jointe afin que nous puissions mieux connaître vos besoins.

Nous vous remercions de l'achat d'un moulinet Shimano.

GARANTÍA

Shimano garantiza al comprador original que este producto estará libre de fallas en cuanto a lo material y la mano de obra por un periodo de un año a partir de la fecha de compra. **Por favor guarde su recibo para cualquier reclamo de garantía.** Para solicitar reparaciones bajo garantía (o servicio que no esté bajo garantía) mande su carrete con la tarifa postal previamente pagada, a Shimano Service Center más cercano a usted. No se requiere o autoriza a los vendedores al por menor y al por mayor a que hagan reparaciones bajo garantía o que hagan intercambios en favor de Shimano, ni tampoco están autorizados a modificar la garantía de ninguna manera. En caso de solicitudes para reparaciones bajo garantía (**dentro de 1 año después de su compra**). El recibo de venta con la fecha de la misma debe acompañar la solicitud de reparación bajo garantía. Por favor siga las instrucciones de envío descritas en este documento bajo la sección titulada REPARACION.

Gracias por comprar un carrete de pesca Shimano.

SHIMANO

Les produits de pêche Shimano perpétuent une tradition de qualité et de fierté établie en 1921 avec l'introduction de son premier produit: une roue libre de bicyclette. Cette même tradition de qualité et de fierté est incorporée dans tous les produits que fabriquent Shimano: composants de vélo, articles de pêche, procédure de forgé à froid, ...le futur.

MOUVEMENT SHIMANO

Les documents et l'emballage compris avec ce produit sont recyclés et recyclables. Veuillez les retourner à une installation de recyclage appropriée.

SHIMANO

El fino equipo de pesca de Shimano continua con una tradición de calidad y orgullo que comenzó en 1921 con el primer producto de Shimano, el engranaje de una bicicleta. Esa misma tradición de calidad y orgullo se encuentra en cada producto que Shimano fabrica; forja en frío, componentes para bicicletas, equipo de pesca, y el futuro.

A SHIMANO LE IMPORTA

Los panfletos y material de empaque que se incluyen con este producto están hechos de material reciclado y pueden ser reciclables nuevamente. Por favor devuélvalo al lugar adecuado para su reciclaje.

FEATURE AND CONTROL POSITIONS

FEATURES:

4 A-RB™ stainless steel ball bearings + 1 roller bearing
FLUIDRIVE® II Gearing System
Aluminum Body Construction
DYNA BALANCE® "Wobble" Free System
Super Stopper II Anti-reverse Bearing
Oversized Power Roller Line Roller
New FLOATING SHAFT™ Design
Spare Spool
SUPER SLOW OSCILLATION™

CARACTÉRISTIQUES:

4 A-RB™ roulements à billes en acier inoxydable et 1 roulement à rouleaux
Système d'engrenage FLUIDRIVE® II
Corps en aluminium
Système sans "oscillation" DYNA BALANCE®
Roulement anti-inversion Super Stopper II
Power Roller surdimensionné
Arbre flottant au design nouveau (FLOATING SHAFT™)
Moulinet de rechange
Oscillation Super Basse (SUPER SLOW OSCILLATION™)

CARACTERÍSTICAS:

4 A-RB™ cojinetes de bolas de acero inoxidable + 1 cojinete de rodillos
Sistema de Engranaje FLUIDRIVE® II
Construcción del Cuerpo en Aluminio
Sistema Libre de Excentricidad DYNA BALANCE®
Cojinete Anti-reversa Super Stopper II
Ruedecilla de línea de gran tamaño Power Roller
Nuevo Diseño de Eje Flotante (FLOATING SHAFT™)
Bobina de Repuesto
Oscilacion Superlenta (SUPER SLOW OSCILLATION™)

CONTROLS:

SEPTON® CPD (Thermoplastic elastomer) Handle Knob
*Both T shape & 'O' shaped Handle knobs available

Bio Grip

Aluminum Body Construction

Positive Click and Friction Ball

NO-FAIL-BAIL™

Aluminum Cold-Forged Spool Plus

Titanium Coated Ball Bearing Power Roller

DYNA BALANCE® Rotor

Super Stopper II Anti-reverse

One-Touch Long Shank Handle [#1000-#2500]

Screw Cap Type Handle [#4000-#8000]

High-power Pinion Gears

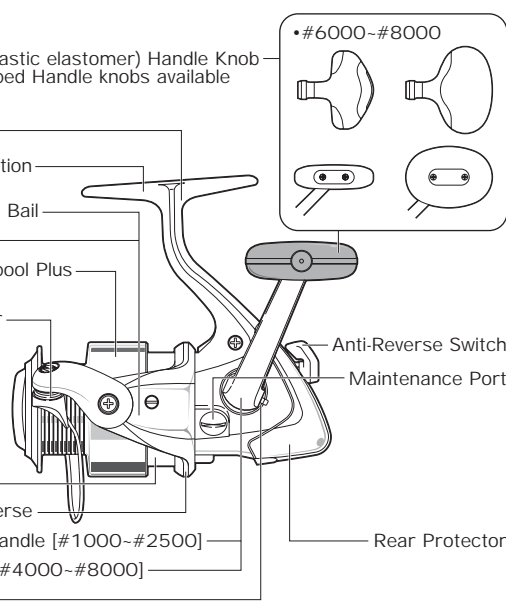

SPECIFICATIONS

STRADIC SERIES SPECIFICATIONS:

ITEM No.	GEAR RATIO	WEIGHT oz. (g)	LINE CAPACITY lb.-yds.
ST-1000FH	6.0 : 1	7.9 (225)	2-270 ,4-140 ,6-110
ST-2500FH	6.0 : 1	9.7 (275)	6-200 ,8-140 ,10-120
ST-4000FH	5.7 : 1	13.4 (380)	8-240 ,10-200 ,12-160
ST-5000FH	5.7 : 1	13.3 (375)	10-240 ,12-195 ,14-165
ST-6000FH	5.7 : 1	20.1 (570)	12-265 ,16-170 ,20-120
ST-8000FH	5.7 : 1	19.9 (565)	12-325 ,16-250 ,20-185

STRADIC REELS ARE PROTECTED BY THE FOLLOWING PATENTS

MODEL U.S.A. PAT. No.

• ST-1000FH/ST-2500FH/ST-4000FH 5332175, 5683049
ST-5000FH/ST-6000FH/ST-8000FH 5683051, 5772138

® indicates Shimano's registered trademarks in the U.S.

FLUIDRIVE® II



FLUIDRIVE II

Fluidrive II features a large-bore master gear developed after thorough research into the optimal shape of the gear teeth. The specially shaped gear tooth surface, polished via a wrapping process, makes winding smooth and effortless.

FLUIDRIVE II

Fluidrive II présente un engrenage principal à grand diamètre intérieur développé à la suite de recherches sur la forme idéale de la dent d'engrenage. La forme spéciale de la surface de la dent d'engrenage, polie par un processus d'enveloppement, rend le moulinage régulier et sans effort.

FLUIDRIVE II

Fluidrive II incorpora un engranaje maestro de gran diámetro interior desarrollado luego de una investigación concluida en cuanto a la forma óptima de los dientes del engranaje. La superficie de los dientes del engranaje, pulida por medio de un proceso de enrollado, hace al rebobinado suave y fluido.

FLOATING SHAFT™

- In old models, the spool shaft rubbed against the inside of the pinion gear.
- Sur les anciens modèles, l'arbre de la bobine frottait contre l'intérieur du pignon.

- En modelos antiguos, el eje de la bobina rozaba con el interior de la caja del piñón.

- The new design adopts a bearing to reduce friction between the pinion gear and the spool shaft.
- Le nouveau modèle est muni d'un roulement qui réduit le frottement entre le pignon et l'arbre de la bobine.

- El nuevo diseño adopta un cojinete que reduce la fricción entre el engranaje del piñón y el eje de la bobina.

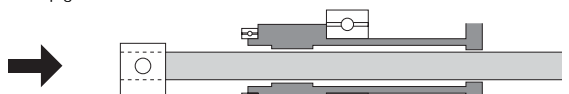
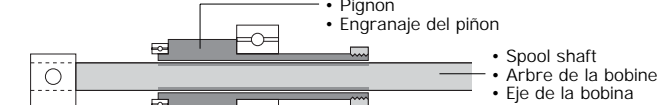

• Illustration using model 4000 • Illustration basée sur le modèle 4000 • Ilustración usando el modelo 4000

FLOATING SHAFT

The **FLOATING SHAFT**, which is one of the secrets of the reel's performance, is the result of adopting a bearing to support the spool shaft and separate it from the pinion gear. This design improvement greatly reduces friction.

ARBRE FLOTTANT (FLOATING SHAFT)

L'arbre flottant (**FLOATING SHAFT**), l'un des secrets de la performance de la bobine, est le résultat de l'adoption d'un roulement pour supporter l'arbre de bobine et de le séparer de l'engrenage du pignon. Cette amélioration de la conception réduit grandement la friction.

EJE FLOTANTE (FLOATING SHAFT)

Su eje flotante (**FLOATING SHAFT**), que es uno de los secretos de la performance del carrete, es el resultado de adoptar un cojinete para dar soporte al eje de la bobina y separarlo del engranaje del piñón. Esta mejora en el diseño reduce grandemente la fricción.

POWER ROLLER

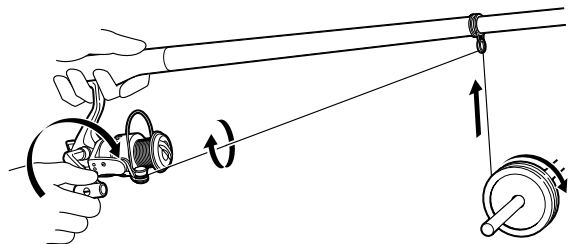

POWER ROLLER

Your new Shimano reel has PowerRoller - a special line roller that reduces spinning reel line twist. PowerRoller reduces the line twist arising from repeated casting and retrieving - up to 50%*.

PowerRoller's special grooved design assures the line will be wrapped on the spool to minimize forward line twist.

*Line twist measured by counting the twists generated by holding the ends of 5 feet of line together along 55 yards of line after 30-90 casts. PowerRoller has no effect on line twist due to the drag releasing, winding against the drag or twirling lures/bait, etc.

Special Guidelines for winding line onto PowerRoller equipped spinning reels.

PowerRoller spinning reels work best when the line is loaded in the following manner. Place a screwdriver shaft (or something similar) through the center of the spool of line that you're going to load onto your reel. After tying the line to your reel, wind the line on, allowing the spool to turn around the screwdriver shaft (or whatever it is you're using) - as in the picture.

POWER ROLLER

Votre nouveau moulinet Shimano possède le PowerRoller - un rouleau de fil spécial qui réduit le vrillage du fil sur un moulinet à lancer léger. Le PowerRoller réduit donc le vrillage du fil qui se produit lors des lancers et des récupérations - jusqu'à 50%*.

Le design spécial du PowerRoller s'assure que le fil ira s'envelopper sur la bobine pour minimiser le vrillage de celui-ci.

*Le vrillage du fil est mesuré en comptant le nombre de torsades générées en tenant les bouts d'un fil de 5 pieds ensemble longeant un fil de 55 verges après 30-90 lancers. Le PowerRoller a aucun effet sur le vrillage du fil dû au relâchement du frein, à la récupération contre le frein ou aux leurs/appâts qui tournent.

Directives spéciales pour l'embobinage du fil sur les moulinets à lancer léger équipés du PowerRoller.

Les moulinets à lancer léger PowerRoller fonctionnent à leur meilleur lorsque le fil est embobiné de la façon suivante. Placez le manche d'un tournevis (ou quelque chose de similaire) à travers le centre de la bobine de fil. Après avoir attaché le fil à votre moulinet, embobinez celui-ci de façon à ce que la bobine puisse tourner autour du manche du tournevis (ou autre objet similaire) - comme illustré dans le tableau.

POWER ROLLER

Su flamante carrete de Shimano viene equipado con PowerRoller - una ruedecilla especial para la linea que reduce la torsion de la linea en carretes giratorios. PowerRoller reduce la torsion de linea que es causada por repetidos lanzamientos y recuperaciones - hasta en un 50%*.

El diseño especial con surcos del PowerRoller garantiza que la linea será envuelta en el carrete para reducir al mínimo la torsión de la linea.

*La torsión de la línea fue medida contando las torsiones generadas al juntar los cabos de un pedazo de 5 pies de línea a lo largo de 55 yardas de línea y después de 30-80 lanzamientos. El PowerRoller no tiene ningún efecto sobre la torsión de la línea causada por la liberación del arrastre, cuando se envuelve en contra del arrastre o por anzuelos/carnadas que giran, etc.

Instrucciones especiales para envolver la linea en carretes giratorios equipados con PowerRoller.

Los carretes giratorios equipados con PowerRoller funcionan mejor cuando la linea se envuelve de la siguiente manera. Coloque un destornillador (o algo parecido) a través del centro de la bobina de la linea que va a ser envuelta en su carrete. Después de amarrar la linea a su carrete, envuelva la linea, dejando que la bobina gire alrededor del destornillador (o lo que esté usando) - como se ve en la foto.

DYNA BALANCE® ROTOR SYSTEM

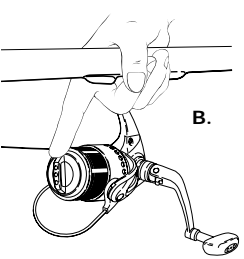
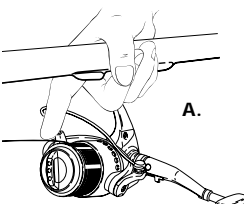

DYNA BALANCE ROTOR SYSTEM

Winding Shape Adjustment

Because you can adjust the winding shape of the line, you can avoid backlashes associated with the use of fluorocarbon and other hard lines.

Dyna Balance Rotor

The rotor shape is a three-dimensional curved surface. Contact between the ball and the flattened line roller, the shape of the arm cam, and the inner-side mounting of the ball mounting cam all help prevent line tangling.

Power Roller III

The new-type roller, which stays free of tangles even with fine lines, helps cut down on problem situations. (See Power Roller section below)

Positive Click and Friction Ball

When the ball opens, a clear click sound is heard. This ensures speedy and accurate ball operation. The ideal level of friction is ensured to prevent ball return when casting and to stop the ball from getting in the way when feathering the line.

A. With conventional reels, the ball impairs feathering the line.
B. Because the rotor does not turn unnecessarily, the ball does not impair feathering the line.

SISTEMA DE ROTOR DYNA BALANCE

Porque se puede ajustar la forma del rebobinado del sedal, se puede evitar el problema de contratenion en el sedal hecho de fluorocarbon y otros materiales duros.

Rotor Dyna Balance

La forma del rotor es una superficie curva tridimensional. El contacto entre el gancho y el rodillo achatado de la linea, la forma de l'arbre à came et le montage à l'intérieur de la came de montage de l'écope contribuent tous à empêcher les emmêlements de ligne.

Power Roller III
El rodillo de un nuevo tipo, que permanece libre de enredos aun con lineas finas, ayuda a reducir las situaciones problemáticas. (Ver la sección Rodillo de Potencia más abajo)

Un Clic Positivo y Gancho de Fricción
Cuando el gancho se abre, un sonido de clic claro se oye. Esto asegura una operación del gancho rápida y exacta. El nivel ideal de fricción es asegurado para prevenir el retorno del gancho al lanzar el sedal y para evitar que el gancho obstaculice cuando se nivele el sedal.

A. En carreteles convencionales, el gancho impide nivelar el sedal.
B. Porque el rotor no da vuelta innecesariamente, el gancho no impide nivelar el sedal.

SYSTEME DE ROTOR DYNA BALANCE

Pouvoir ajuster le motif de rebobinage de la ligne permet d'éviter le problème de retour de ligne des lignes en fluorocarbone et autres matériaux durs.

Rotor Dyna Balance

Le rotor à la forme d'une surface courbe en trois dimensions. Le contact entre l'écope et le rouleau de ligne aplati, la forme de l'arbre à came et le montage à l'intérieur de la came de montage de l'écope contribuent tous à empêcher les emmêlements de ligne.

Power Roller III
Le nouveau type de rouleau, libres des emmêlements des lignes les plus fines, aide à la réduction des situations à problème (Voir la section du Power Roller ci-dessous.)

Encliquetage positif et écope à friction
Lorsque l'écope s'ouvre, un dé clic se fait entendre. Cela assure une écope rapide et précise. Le niveau idéal de friction est maintenu pour éviter le retour d'écope lors du lancer et empêcher l'écope de s'interposer lors de la mise en drapeau de la ligne.

A. Avec les moulinets conventionnels, l'écope affaiblit la mise en drapeau de la ligne.
B. Le rotor ne tournant que lorsque cela est nécessaire, l'écope n'affaiblit pas la mise en drapeau de la ligne.

SUPER SLOW OSCILLATION™

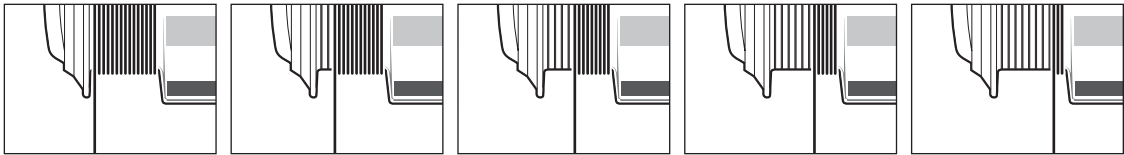

SUPER SLOW OSCILLATION

The oscillation of the spool has been adjusted to a fraction of the speed of previous models. Line is wound onto the spool slowly and in close proximity, which results in a beautiful line lay. Slow speed oscillation also helps control and minimize energy loss during the cast, which can help realize longer casting performance.

OSCILLATION SUPER BASSE

L'oscillation de la bobine a été réduite à une fraction de la vitesse de celle des modèles précédents. La ligne est enroulée lentement autour de la bobine et en rang serré, donnant une belle disposition de la ligne. La lente vitesse d'oscillation aide également à contrôler et à minimiser l'énergie perdue pendant le lancer, permettant d'allonger la distance de lancer.

OSCILACION SUPERLENTA

La oscilación de la bobina ha sido ajustada a una fracción de la velocidad de modelos previos. El sedal es enrollado en la bobina lentamente y a muy corta distancia, lo que resulta en una disposición hermosa del sedal. La oscilación a velocidad lenta también ayuda a controlar y minimizar la pérdida de energía durante el lanzamiento, lo que puede ayudar a realizar un rendimiento de lanzado más largo.

SUPER STOPPER II



SUPER STOPPER II

This new anti-reverse system has been designed for maximum durability and instant hooksets. The system uses a one-way roller bearing that has been beefed up with extra thick rollers and race.

Care and maintenance

Under no circumstances should grease be applied to the roller bearings of the Super Stopper. This will impair the movement of the roller and may cause the stopper to cease functioning.

SUPER STOPPER II

Le nouveau système anti-recul a été conçu pour une durabilité maximum et pour des ferrages immédiats. Le système utilise un roulement à bille à direction unique qui a été renforcé grâce à des rouleaux et des bagues plus épais.

Soin et entretien

Ne graissez jamais les roulements du rouleau du Super Stopper. Le graissage gênerait le mouvement du rouleau et le Super Stopper pourrait ne plus fonctionner.

SUPER STOPPER II

Este nuevo mecanismo contra marcha atrás ha sido diseñado para garantizar la máxima duración y para juegos de anzuelos instantáneos. Este mecanismo utiliza un cojinete de rodillos que solo gira en una dirección. El cojinete ha sido reforzado con un juego de rodillos mas gruesos.

Cuidado y mantenimiento

Bajo ninguna circunstancia deberá aplicarse grasa a los cojinetes del rodillo del Super Stopper. Esto perjudicará el movimiento del rodillo y puede hacer que el Super Stopper deje de funcionar.

LOWER WEAR-RATE PINION GEAR

LOWER WEAR-RATE PINION GEAR

The pinion gear hardness is now twice what it was before and thus has a lower wear rate.

ENGRENAGE DE PIGNON AU TAUX D'USURE PLUS BAS

La dureté de l'engrenage de pignon est maintenant deux fois ce qu'elle était et offre donc un taux d'usure plus bas.

ENGRANAJE DE PINON DE TASA DE DESGASTE BAJA

La dureza del engranaje del piñón es ahora el doble de la de antes y por lo tanto tiene una tasa de desgaste más baja.

MAINTENANCE PORT



EASY MAINTENANCE™

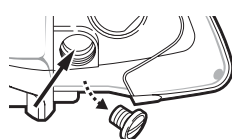

MAINTENANCE PORT

This is a great feature for easy maintenance. Keep your STRADIC in great working condition by directly oiling the inside mechanisms without taking the reel apart through the Maintenance Port. Make your STRADIC perform in tip-top condition.

ORIFICE D'ENTRETIEN

Une caractéristique très pratique qui facilite l'entretien. Gardez votre STRADIC en bon état de fonctionnement en huileant directement les mécanismes internes par l'orifice d'entretien sans avoir à démonter le moulinet. Votre STRADIC sera toujours prêt dans les meilleures conditions.

PUERTO DE MANTENIMIENTO

Esta es una gran característica para un fácil mantenimiento. Mantenga a su STRADIC en una condición de trabajo estupenda aceitando directamente los mecanismos interiores sin desarmar el carrete a través del Puerto de Mantenimiento. Haga que su STRADIC se desempeñe en condiciones óptimas.

A-RB (ANTI-RUST BEARINGS)™



A-RB (ANTI-RUST BEARINGS)

All 4 ball bearings used in the STRADIC are A-RB (Anti-Rust Bearings) type which are salt-water resistant. These bearings are 10 times more durable compared to normal Stainless Steel Bearings.

A-RB (ROULEMENTS ANTI-ROUILLE)

Chacun des 4 roulements à billes utilisés dans le STRADIC est du type A-RB (Roulements anti-rouille), résistant à l'eau salée. Ces roulements sont 10 fois plus durables que les roulements en acier inoxydable normal.

A-RB (COJINETES ANTIOXIDO)

Todos los 4 cojinetes usados en el STRADIC son del tipo A-RB (Cojinetes Antioxido) que son resistentes al agua de mar. Estos cojinetes son 10 veces más duraderos comparados con los Cojinetes de Acero inoxidable normales.

SEPTON® CPD HANDLE KNOBS FOR COMFORT [#6000-#8000]

SEPTON® CPD HANDLE KNOBS FOR COMFORT

The STRADIC handlebar knob is made of SEPTON® CPD, a thermoplastic elastomer excellent elasticity. It is a PVC-free and solvent-free product that gives a comfortable, tactile feel. Handlebar knobs are available in T-Shaped or Round shaped depending on the model. (*SEPTON® is a registered trademark of Kuraray Co., Ltd)

BOUTONS DE POIGNEE SEPTON® CPD POUR LE CONFORT

Le bouton de la poignée du STRADIC est en SEPTON® CPD, un élastomère thermoplastique à l'excellente élasticité. Il est garanti sans PVC et sans produit solvant lui donnant un toucher confortable et sensible. Les boutons de poignée sont disponibles en T ou ronds en fonction du modèle. (*SEPTON® est une marque déposée de Kuraray Co., Ltd)

PERILLAS DE MANGO SEPTON® CPD PARA COMODIDAD

La perilla de la barra del mango del STRADIC está hecha de SEPTON® CPD, un elastómero termoplástico de excelente elasticidad. Es un producto libre de cloruro polivinílico (PVC) y de solventes que da un toque cómodo, táctil. Las perillas de la barra del mango están disponibles en forma de T o Redonda dependiendo del modelo. (*SEPTON® es una marca de fábrica registrada de Kuraray Co. Ltda)

HOW TO ADJUST WINDING SHAPE OF LINE

- Setting upon delivery
- Réglage à la livraison
- Ajuste en la entrega

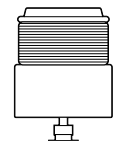

To set to wind more to the front

Reduce the number of washers on the spool shaft

Pour régler l'enroulage plus en avant

Réduisez le nombre de rondelles sur l'arbre de la bobine.

Ajustando para que rebobine más hacia el frente

Reduzca el número de arandelas en el eje de la bobina.

To set to wind more to the back

Increase the number of washers on the spool shaft

Pour régler l'enroulage plus en arrière

Augmentez le nombre de rondelles sur l'arbre de la bobine.

Ajustando para que rebobine más hacia atrás

Incremente el número de arandelas en el eje de la bobina.

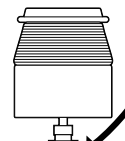

HOW TO ADJUST WINDING SHAPE OF LINE

Upon delivery, the line is set to wind to an optimum shape. However, with the help of attached washers, the winding shape can be adjusted as illustrated below to suit individual preferences. With lines made of fluorocarbon and other hard substances, it is best to set the line to wind more to the front of the spool to avoid the problem of backlash.

AJUSTEMENT DE LA FORME DU REBOBINAGE DE LIGNE

À la livraison, la ligne est réglée pour être rebobinée dans une forme optimale. Cependant, à l'aide des rondelles jointes, la forme du rebobinage peut être ajustée comme illustré ci-dessous pour répondre aux préférences individuelles. Avec des lignes en fluorocarbone et autres substances dures, il vaut mieux régler la ligne pour qu'elle se rebobine plus vers l'avant de la bobine pour éviter le problème du contre-coup.

DRAG

The drag's microclick function allows for fine-tuned adjustments.

To change spool, loosen the drag completely, unscrewing the drag adjustment knob completely. Slide the spool off the shaft. When removing and replacing spools ensure that the drag parts are properly fitted on the spool shaft, and that the spool is firmly seated.

TRAÎNE

La fonction de micro-encliquetage de la traine permet un ajustement fin.

Pour changer le tambour, dévissez complètement le bouton de réglage du frein. Faites glisser le tambour et sortez-le de l'arbre. Veillez à ce que les pièces du frein soient bien remises en place lors du changement du tambour.

ARRASTRE

La función de microclic del arrastre permite ajustes finos.

Para cambiar el carrete, afloje el arrastre completamente, desentornillando la perilla de ajuste de arrastre completamente. Deslice el carrete fuera de su eje. Cuando quite y cambie los carretes asegúrese de que los componentes del arrastre encajen adecuadamente en el eje del carrete y que el carrete esté firmemente asentado.

LINE KEEPER CLIP



LINE KEEPER CLIP

The line keeper clip on the side of your spool is a handy spot to hold your line so it does not unravel in storage. With the line completely wound on to the spool, simply make a small loop in the end of the line and slide it under the clip. Pull on the free end of the line to take up any slack.

AGRAFE DE MAINTIEN DE LA LIGNE

L'agrafe de maintien de la ligne située sur le côté du tambour est un endroit pratique pour tenir votre ligne de façon à ce qu'elle ne s'emmele pas pendant l'entreposage. Lorsque la ligne est entièrement enroulée sur le tambour, faites simplement une petite boucle à l'extrémité de la ligne et glissez-la sous l'agrafe. Tirez sur l'extrémité libre de la ligne pour bien la tendre.

SUJETADOR DE LÍNEA

El sujetador de línea situado a un lado del carrete es un lugar conveniente para sujetar la línea y evitar que se desenrola mientras no esté en uso. Con la línea completamente envuelta en el carrete, simplemente haga un pequeño círculo en el cabo de la línea y deslice el punto debajo del sujetador. Jale el cabo libre de la línea para evitar que quede floja.

REEL SIDE COVER REMOVAL

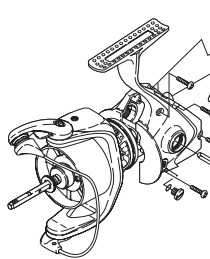

REEL SIDE COVER REMOVAL

For those of you who prefer to maintain your own reel, the side cover may be removed in the following manner:

- Remove the spool assembly.
- Remove the rotor nut lock screw and completely loosen the rotor nut.
- Remove the side cover screws and handle assembly.
- Lift the rotor from the body and remove the side cover.

RETRAIT DU COUVERCLE LATÉRAL DU MOULINET

Pour ceux qui préfèrent tenir directement le moulinet, le couvercle latéral peut être retiré de la manière suivante:

- Retirer l'ensemble du tambour
- Retirer la vis de blocage de l'écrou du rotor et desserrer complètement celui-ci
- Retirer les vis du couvercle latéral et l'ensemble de la poignée
- Soulever le rotor du corps de l'appareil et retirer le couvercle latéral.

CÓMO QUITAR LA CUBIERTA LATERAL DEL CARRETE

Para aquellos que prefieren mantener su propio carrete, la cubierta lateral del carrete puede ser quitada de la siguiente manera:

- Quite la montura del carrete.
- Quite el tornillo con tuerca del rotor y afloje totalmente la tuerca del rotor.
- Quite los tornillos de la cubierta lateral y el montaje de la manivela.
- Levante el rotor del cuerpo principal y quite la cubierta lateral.