



OWNER'S GUIDE

Winch-In-A-Bag™ 2000 LB 907kg
12 Volt DC Electric Winch

CAUTION

READ AND UNDERSTAND THIS GUIDE BEFORE INSTALLATION AND OPERATION.

Superwinch, Inc.
Winch Drive
Putnam, CT 06260
U.S.A.
Tel: (860) 928-7787
Fax: (860) 963-0811
e-mail: info@superwinch.com
www.superwinch.com

Superwinch, Inc.
Unit D, Union Mine Road
Pitts Cleave Ind Est
Tavistock, Devon
PL19 0PW England
Tel: 44 (0) 1822 619222
Fax: 44 (0) 1822 615204
e-mail: sales@superwinch.net
www.superwinch.com

Throughout this manual, you will find notations with the following headings:

- DANGER** Indicates an imminently hazardous situation which, if not avoided, will result in death or serious injury.
- WARNING** Indicates a potentially hazardous situation which, if not avoided, could result in death or serious injury.
- CAUTION** Indicates a potentially hazardous situation which, if not avoided, may result in minor or moderate injury. This notation is also used to alert against unsafe practices.

The following symbols on the product and in the Owner's manual are used:



Read Owner's Manual



Always Use Handsaver



Keep clear of winch, wire rope and hook while operating



Never use winch to lift or move people



Never use winch to hold loads in place

Note: Indicates additional information in the installation and operation procedures of your winch.

Correct installation of your winch is a requirement for proper operation.

Please Note: Winch is designed primarily for intermittent applications. This winch is not designed to be used in industrial or hoisting applications and Superwinch does not warrant it to be suitable for such use.

GENERAL SAFETY INFORMATION

Your winch is a very powerful machine. If used unsafely or improperly, there is a possibility that property damage or personal injury could result.

WARNING The responsibility for safe installation and operation of the winch and prevention of personal injury and property damage ultimately rests with you, the operator. There is no substitute for the use of good judgement and caution in operating a winch.

WARNING The wire rope may break before the winch stalls.

1. Maximum working load capacity is on the wire rope layer closest to the drum. DO NOT OVERLOAD. DO NOT ATTEMPT PROLONGED PULLS AT HEAVY LOADS. Overloads can damage the winch and/or the wire rope and create unsafe operating conditions.

The vehicle engine should be running during winch operation. If considerable winching is performed with the engine off, the battery may be too weak to restart the engine.

2. AFTER READING AND UNDERSTANDING THIS MANUAL, LEARN TO USE YOUR WINCH. After installing the winch, practice using it so you will be familiar with it when the need arises.
3. DO NOT "move" your vehicle to assist the winch in pulling the load. The combination of the winch and vehicle pulling together could overload the wire rope and the winch.

4. ALWAYS STAND CLEAR OF STRAPS, WIRE ROPE, HOOK AND WINCH. IN THE UNLIKELY EVENT OF ANY COMPONENT FAILURE IT'S BEST TO BE OUT OF HARM'S WAY.

5. INSPECT WIRE ROPE, STRAPS AND EQUIPMENT FREQUENTLY. A FRAYED STRAP OR WIRE ROPE WITH BROKEN STRANDS SHOULD BE REPLACED IMMEDIATELY.

Always replace wire rope with the manufacturer's identical replacement part (See Replacement Parts List).

Periodically check the winch installation to ensure that all bolts are tight.

6. USE HEAVY LEATHER GLOVES when handling wire rope. DO NOT LET WIRE ROPE SLIDE THROUGH YOUR HANDS.
7. NEVER WINCH WITH LESS THAN 5 TURNS of wire rope AROUND THE WINCH DRUM since the wire rope end fastener may NOT withstand a full load.
8. KEEP CLEAR OF WINCH, TAUT STRAP OR WIRE ROPE AND HOOK WHEN OPERATING WINCH. Never put your finger through the hook. If your finger should become trapped in the hook, you could lose your finger.

9. Keep Hands away from PINCH POINTS (Figure 1).

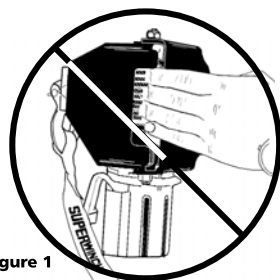

Figure 1



ALWAYS USE THE HANDSAVER when guiding the wire rope in or out (See Figure 2).

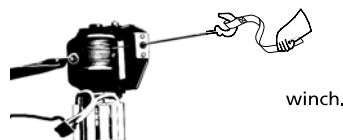

Figure 2

10. NEVER HOOK THE WIRE ROPE BACK ONTO ITSELF because you could damage the wire rope. Use a nylon strap (Figure 3).

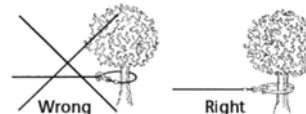

Figure 3

11. It is a good idea to lay a heavy blanket or jacket over the wire rope near the hook end when pulling heavy loads (Figure 4). If a wire rope failure should occur, the cloth will act as a damper and help prevent the rope from whipping.

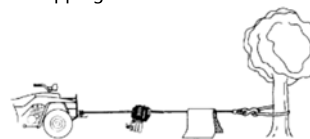

Figure 4

12. NEVER USE YOUR WINCH FOR LIFTING OR MOVING PEOPLE.



13. Your winch is not intended for overhead hoisting operations.

14. AVOID CONTINUOUS PULLS FROM EXTREME ANGLES as this will cause the wire rope to pile up on one end of the drum (Figure 5). This can jam the wire rope in the winch, causing damage to the rope or the winch.

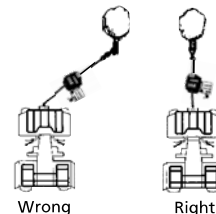

Figure 5

15. NEVER OBSCURE THE WARNING INSTRUCTION LABELS.

16. Always operate winch with an unobstructed view of the winching operation.

17. Equipment such as tackle, hooks, straps, etc. should be sized to the winching task and should be periodically inspected for damage that could reduce their strength.

18. NEVER RELEASE FREESPOOL CLUTCH WHEN THERE IS A LOAD ON THE WINCH.

19. NEVER WORK ON OR AROUND THE WINCH DRUM WHEN WINCH IS UNDER LOAD.

20. DO NOT OPERATE WINCH WHEN UNDER THE INFLUENCE OF DRUGS, ALCOHOL OR MEDICATION.

21. ALWAYS DISCONNECT WINCH POWER LEADS TO BATTERY BEFORE WORKING IN OR AROUND THE WINCH DRUM so that the winch cannot be turned on accidentally.
22. When moving a load, slowly take up the wire rope slack until it becomes taut. Stop, recheck all winching connections. Be sure the hook is properly seated. If a nylon sling is used, check the attachment to the load.
23. When using your winch to move a load, place the vehicle transmission in neutral, set vehicle brake, and chock all wheels.
24. DO NOT USE THE WINCH TO HOLD LOADS IN PLACE. Use other means of securing loads such as tie down straps. 
25. USE ONLY FACTORY APPROVED SWITCHES, REMOTE CONTROLS AND ACCESSORIES. Use of non-factory approved components may cause injury or property damage and could void your warranty.
26. DO NOT MACHINE OR WELD ANY PART OF THE WINCH. Such alterations may weaken the structural integrity of the winch and could void your warranty.
27. DO NOT CONNECT WINCH TO EITHER 110V AC HOUSE CURRENT OR 220V MAINS AS WINCH BURNOUT OR FATAL SHOCK MAY OCCUR.
28. NEVER allow shock loads to be applied to winch or wire rope.
29. Use caution when pulling or lowering a load up or down a ramp or incline. Keep people, pets and property clear of the path of the load.

INSTALLATION

Correct installation of your winch is required for proper operation.

▲ WARNING This winch MUST be mounted with the wire rope in the underwind direction. Improper mounting could damage your winch and void your warranty.

Note: When installing winch, your installation may vary slightly from the instructions and diagrams that follow, depending upon your vehicle, winch mounting or structure support. Always take time to assess your situation and plan your pull.

Step (1)
Unpack all components near the vehicle with the battery to be used for the winch.

▲ WARNING Batteries contain gasses which are flammable and explosive. Wear eye protection during installation and remove all metal jewelry. Do not lean over battery while making connections.

Step (2)
The winch electrical hookup is simple. Insert the yellow connector on the hand held remote to the yellow connector on the winch. Insert the gray connector on the handheld remote to the gray connector on the battery jumper cable or the permanent battery cable connection.

Note: The permanent battery cable connection should be installed prior to use of winch. Attach the circuit breaker directly to battery end of the permanent battery connection (RED) and then attached the RED wire from the circuit breaker directly to the battery positive terminal. Connect the Black coded wire from the permanent battery connection to the battery negative terminal. Wrap the Circuit Breaker with electrical tape to prevent short circuits. (See Figure 6).

▲ WARNING The location of the Switch MUST NOT interfere with safe operation of the vehicle and winch. Wiring MUST NOT come in contact with any moving parts or sharp edges, such as engine, winch drum, wire rope, straps, suspension, brakes, exhaust or steering.

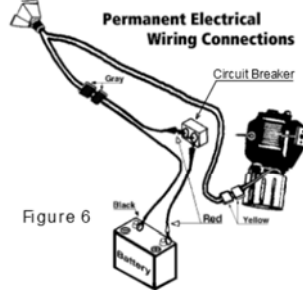

Figure 6

If using the temporary battery jumper connection; attach the RED connector to the positive terminal on the battery and attach the BLACK connector to the negative terminal on the battery. (See Figure 7).

▲ CAUTION

The wire MUST BE routed over the vehicle to make sure it does not get caught under the vehicle during winching. DISCONNECT the battery jumper from the battery when not in use.

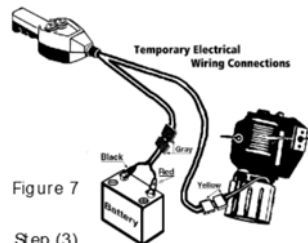

Figure 7

Step (3)
Secure 4' tree-saver strap through tow hook, chassis frame or similar structure of the vehicle. Make sure

that the strap will not come in contact with any sharp or hot edges or objects. Feed shackle through loop on both ends of strap. Attach shackle to winch mount plate. (See Figure 8). DO NOT use strap in a "Choker" manner such that it loops back onto itself.

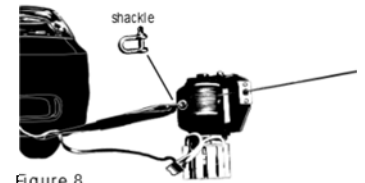
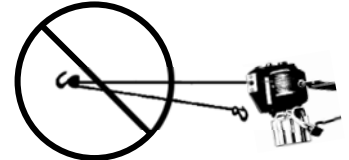

Figure 8

▲ WARNING

DO NOT use a pulley block to double line this product.



Step (4)

Pull and turn the clutch knob to the "Free" position as shown in Figure 9. If there is a load on the wire rope, the clutch knob may not pull out easily. DO NOT FORCE THE CLUTCH KNOB. Release tension on the clutch by joggling out some of the wire rope. Release the clutch and pull out the wire rope and extend to anchor point or load. Always use the supplied hand saver to hold the hook when spooling the rope in or out. Check that there are at least five (5) turns of wire rope left on the drum. Re-engage the drum by returning the clutch knob to the "Engaged" position. (See Figure 9).

CAUTION Clutch must be fully engaged before winching. NEVER engage clutch knob while drum is turning.

Figure 9

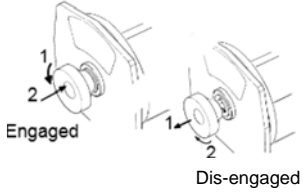

Step (5)
Secure 6' tree-saver strap around load, another vehicle, solid structure or anchor point. Make sure that the strap will not come in contact with any sharp or hot edges or objects. Attach the winch hook through loop on both ends of strap. (See Figure 10). DO NOT use strap in a "Choker" manner such that it loops back onto itself.

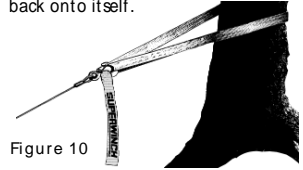

Figure 10

Step (6)
Power the winch in briefly and then back out to make sure it is functioning properly. The system is now ready to winch.

CAUTION If the winch motor stalls DO NOT continue to apply power.

CAUTION Disconnect the gray connectors immediately after the winching is complete to prevent accidental operation of the winch during system disassembly. Repack: Always take time to properly disassemble winch system and time to repack the winch inside the storage bag.

INTERMITTENT DUTY

An electric winch is like any other motor driven power tool such as an electric drill or saw. The electric motor should not be allowed to become excessively hot. Normal precautions will extend the life of your motor. Keep the duration of pulls as short as possible.

If the end of the motor becomes uncomfortably hot to touch, stop winching and allow the motor to cool down. For further information and complete warranty, visit our website www.superwinch.com

REPLACEMENT PARTS LIST

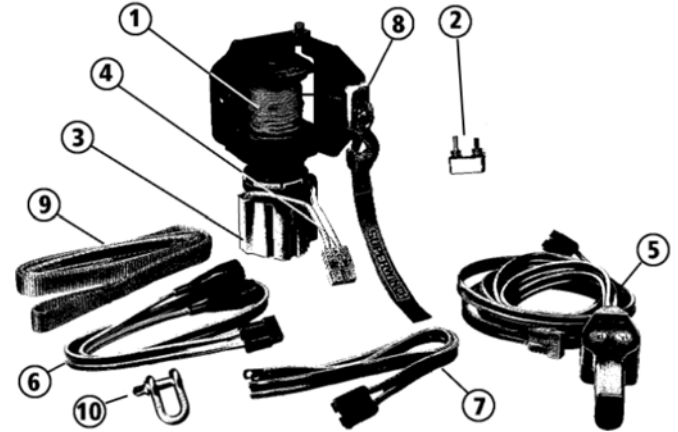

| Reference No. | Description | Part Number |
|---------------|--|-------------|
| 1 | Wire Rope Assy- 5/32 x 50 with permanent attached hook | 1535C |
| 2 | Circuit Breaker Kit | 87-10799 |
| 3 | Motor Protector-WIAB | 87-24532 |
| 4 | Leadwire Assy-Motor-WIAB | 87-24533 |
| 5 | Remote Control-Handheld-WIAB | 87-24534 |
| 6 | Leadwire Assy-Jumper-WIAB | 2202897 |
| 7 | Leadwire Assy-Battery Direct-WIAB | 2202898 |
| 8 | Hawse-Teflon-WIAB-Pair | 2202899 |
| 9 | Strap-Tree-Saver 1" x 8' | 2302284 |
| 10 | Bow-Shackle-Pair 1/2" | 2302285 |



GUIDE DE L'UTILISATEUR

Treuil électrique 2 000 lb 907 kg
12 volts c.c. Winch-In-A-Bag^{MC}

ATTENTION

LISEZ ET COMPRENEZ BIEN CE GUIDE AVANT
L'INSTALLATION ET L'UTILISATION.

Superwinch, Inc.
Winch Drive
Putnam, CT 06260
É.-U.
Tél. : (860)928-7787
Télec. : (860) 963-0811
Courriel : info@superwinch.com
www.superwinch.com

Superwinch, Inc.
Unit D, Union Mine Road
Pitts Cleave Ind Est
Tavistock, Devon
PL19 0PW Angleterre
Tél. : 44(0) 1822 619222
Télec. : 44(0) 1822 615204
Courriel : sales@superwinch.net
www.superwinch.com

Tout au long de ce guide, vous rencontrerez les mentions suivantes :

DANGER Indique une situation dangereuse imminente qui, si elle n'est pas évitée, entraînerait la mort ou des blessures graves.

AVERTISSEMENT Indique une situation dangereuse potentielle qui, si elle n'est pas évitée, pourrait entraîner la mort ou des blessures graves.

ATTENTION Indique une situation dangereuse potentielle qui, si elle n'est pas évitée, pourrait entraîner des blessures mineures ou modérées. Cet avis sert également à mettre en garde contre les pratiques dangereuses.

Les symboles suivants sont employés sur le produit et dans le Guide :



Consultez le Guide de l'utilisateur



Utilisez toujours les protège-mains



Tenez-vous éloigné du treuil, du câble métallique et du crochet pendant l'emploi



N'utilisez jamais le treuil pour soulever ou déplacer une personne



N'utilisez jamais le treuil pour maintenir une charge en place

Remarque : Indique des renseignements supplémentaires concernant l'installation et l'utilisation de votre treuil.

L'installation adéquate de votre treuil est essentielle à son bon fonctionnement.

Veuillez noter : Ce treuil est principalement conçu pour un service intermittent. Il n'est pas destiné aux applications industrielles ni au hissage; Superwinch ne garantit pas qu'il soit approprié pour ces utilisations.

SECURITE GÉNÉRALE

Votre treuil est une machine très puissante. Lorsqu'employé de façon dangereuse ou inappropriée, il est possible que des dommages matériels ou corporels en résultent.

⚠ AVERTISSEMENT

En tant qu'utilisateur, vous êtes ultimement responsable de l'installation et de l'emploi sécuritaires du treuil, ainsi que de la prévention des dommages matériels et corporels. Rien ne peut remplacer le jugement judicieux et la prudence lors de l'utilisation d'un treuil.

⚠ AVERTISSEMENT

Le câble métallique pourrait se rompre avant que le treuil ne cale.

1. La charge nominale maximale concerne la couche du câble métallique située le plus près du tambour. NE SURCHARGEZ PAS. NE TENEZ PAS DE TIRER UNE CHARGE LOURDE PENDANT UNE DURÉE PROLONGÉE. Toute surcharge pourrait endommager le treuil et/ou le câble métallique et engendrer des conditions d'utilisation dangereuses.

Le moteur du véhicule doit fonctionner pendant l'utilisation du treuil. En cas d'utilisation importante du treuil pendant que le moteur est éteint, la batterie pourrait devenir trop faible pour redémarrer le moteur.

2. APRÈS AVOIR LU ET BIEN COMPRIS CE GUIDE, FAMILIARISEZ-VOUS AVEC LE FONCTIONNEMENT DE VOTRE TREUIL.

Après avoir installé le treuil, exercez-vous à l'utiliser afin d'être familier avec son fonctionnement lorsque le besoin s'en fera sentir.

3. NE « DÉPLACEZ » PAS votre véhicule afin d'aider le treuil à tirer sur la charge. La combinaison du treuil et du véhicule tirant ensemble pourrait surcharger le câble métallique et le treuil.

4. TENEZ-VOUS TOUJOURS ÉLOIGNÉ DES SANGLES, DU CÂBLE MÉTALLIQUE, DU CROCHET ET DU TREUIL. DANS LE CAS PEU PROBABLE QU'UNE COMPOSANTE CONNAISSE UNE DÉFAILLANCE, IL EST PRÉFÉRABLE D'ÊTRE HORS D'ATTEINTE.

5. EXAMINEZ FRÉQUEMMENT LE CÂBLE MÉTALLIQUE, LES SANGLES ET L'ÉQUIPEMENT. UNE SANGLE EFFILOCHÉE OU UN CÂBLE MÉTALLIQUE PRÉSENTANT DES FILS BRISÉS DOIT ÊTRE IMMÉDIATEMENT REMPLACÉ(E).

Remplacez toujours le câble métallique par une pièce identique du fabricant (voir Liste des pièces de rechange).

Inspectez périodiquement l'installation du treuil pour vérifier que tous les boulons sont bien serrés.

6. PORTEZ DES GANTS DE CUIR ÉPAIS pour manipuler le câble métallique. NE LAISSEZ PAS LE CÂBLE MÉTALLIQUE GLISSER ENTRE VOS MAINS.

7. N'UTILISEZ JAMAIS LE TREUIL lorsque le câble métallique FAIT MOINS DE 5 TOURS AUTOUR DU TAMBOUR, car l'attache d'extrémité du câble métallique pourrait NE PAS résister à une pleine charge.

8. TENEZ-VOUS ÉLOIGNÉ DU TREUIL ET DE LA SANGLE OU DU CÂBLE MÉTALLIQUE ET DU CROCHET TENDUS LORSQUE VOUS UTILISEZ LE TREUIL. Ne placez jamais vos doigts dans le crochet. Si votre doigt restait coincé, il pourrait être arraché.

9. Tenez vos mains éloignées des POINTS DE PINCEMENT (Figure 1).

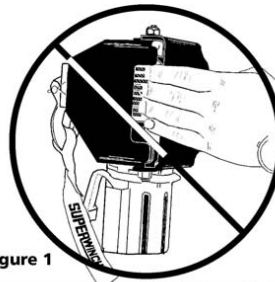

Figure 1



UTILISEZ TOUJOURS LES PROTÈGE-MAINS pour guider le câble métallique lors de l'enroulement ou du déroulement (voir Figure 2).

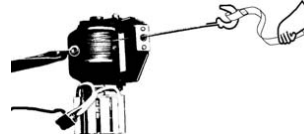

Figure 2

10. NE FIXEZ JAMAIS LE CROCHET SUR LE CÂBLE MÉTALLIQUE, ce qui pourrait endommager ce dernier. Utilisez une sangle de nylon (Figure 3).

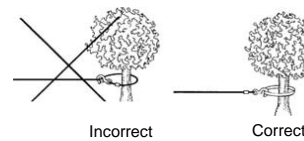

Figure 3

11. Il est judicieux de poser une

couverture ou une veste épaisse sur le câble métallique, près du crochet, lorsque vous tirez une charge lourde (Figure 4). En cas de défaillance du câble métallique, le tissu servira d'amortisseur et empêchera le câble d'agir comme un fouet.

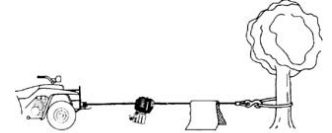

Figure 4

12. N'UTILISEZ JAMAIS VOTRE TREUIL POUR SOULEVER OU DÉPLACER UNE PERSONNE.



13. Votre treuil n'est pas conçu pour soulever les charges à la verticale.

14. ÉVITEZ DE TIRER DE FAÇON CONTINUE DEPUIS UN ANGLE EXTRÊME, ce qui amènerait le câble métallique à s'entasser à une extrémité du tambour (Figure 5). Ceci pourrait coincer le câble métallique dans le treuil, endommageant ainsi le câble ou le treuil.

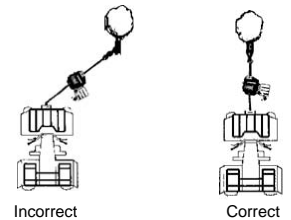



Figure 5

15. NE CACHEZ JAMAIS LES ÉTIQUETTES D'AVERTISSEMENT ET D'INSTRUCTION.

16. Utilisez toujours le treuil avec une vue

21. DÉBRANCHEZ TOUJOURS LES FILS D'ALIMENTATION RELIANT LE TREUIL À LA BATTERIE AVANT DE TRAVAILLER SUR LE TAMBOUR DU TREUIL OU À PROXIMITÉ pour éviter que le treuil ne soit accidentellement mis en marche.
22. Lorsque vous déplacez une charge, raidissez lentement les sangles et le câble métallique jusqu'à ce que ce dernier se tende. Arrêtez et vérifiez de nouveau les raccordements. Assurez-vous que le crochet est solidement fixé. Si vous employez une sangle de nylon, vérifiez qu'elle est bien accrochée à la charge.
23. Lorsque vous utilisez votre treuil pour déplacer une charge, mettez la transmission du véhicule au point mort, actionnez le frein et calez chaque roue. 
24. N'UTILISEZ PAS LE TREUIL POUR MAINTENIR UNE CHARGE EN PLACE. Employez d'autres moyens d'attacher la charge, p. ex. des sangles d'attache.
25. N'EMPLOYEZ QUE DES INTERRUPTEURS, TÉLÉCOMMANDES ET ACCESSOIRES D'ORIGINE. L'utilisation de composants qui ne sont pas d'origine pourrait entraîner des blessures ou des dommages matériels et annuler votre garantie.
26. N'USINEZ NI NE SOUDEZ QUELQUE PARTIE DU TREUIL QUE CE SOIT. De telles modifications pourraient affaiblir l'intégrité structurale du treuil et annuler votre garantie.
27. NE BRANCHEZ LE TREUIL NI AU COURANT DOMESTIQUE 110 V C.A., NI AU RÉSEAU ÉLECTRIQUE 220 V, CAR LES CIRCUITS DU TREUIL POURRAIENT GRILLER OU UN CHOC ÉLECTRIQUE MORTEL POURRAIT SURVENIR.
28. NE LAISSEZ JAMAIS une charge

dynamique être appliquée au treuil ou au câble métallique.

29. Usez de prudence lorsque vous tirez ou descendez une charge le long d'une rampe ou d'un plan incliné. Tenez les personnes, animaux domestiques et objets éloignés de la trajectoire de la charge.

INSTALLATION

L'installation adéquate de votre treuil est essentielle à son bon fonctionnement.

▲ AVERTISSEMENT Ce treuil DOIT être installé avec le câble métallique en position d'enroulement inférieur. Une installation incorrecte pourrait endommager votre treuil et annuler votre garantie.

Remarque : Lors que vous installez le treuil, il se peut que votre installation soit légèrement différente des instructions et diagrammes suivants, selon votre véhicule, le montage du treuil et la structure de support. Prenez toujours le temps d'évaluer votre situation et de planifier chaque utilisation.

Étape (1)
Désemballez chaque composante près du véhicule dont la batterie servira à actionner le treuil.

▲ AVERTISSEMENT
Les batteries renferment des gaz inflammables et explosifs. Portez des lunettes de sécurité pendant l'installation et retirez tout bijou métallique. Ne vous penchez pas au-dessus de la batterie pendant que vous effectuez les branchements.

Étape (2)
Le branchement électrique du treuil est simple. Insérez le connecteur jaune de la télécommande manuelle dans le connecteur gris du câble de démarrage de la batterie ou du collier de raccord de câble permanent.

Remarque : Le collier de raccord de câble

permanent devrait être installé avant l'utilisation du treuil. Branchez le disjoncteur directement sur l'extrémité batterie du collier de raccord permanent (ROUGE), puis branchez le fil ROUGE du disjoncteur directement sur la borne positive de la batterie. Branchez le fil noir du collier de raccord permanent sur la borne négative de la batterie. Enveloppez le disjoncteur de ruban électrique afin de prévenir les courts-circuits. (Voir Figure 6.)

▲ AVERTISSEMENT L'emplacement de l'interrupteur NE DOIT PAS interférer avec le fonctionnement sécuritaire du véhicule et du treuil. Les fils NE DOIVENT PAS entrer en contact avec une pièce mobile ni avec des rebords coupants, p. ex. moteur, tambour de treuil, câble métallique, sangles, suspension, freins, pot d'échappement ou groupe de direction.

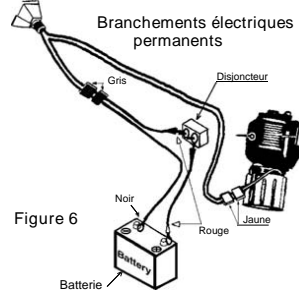

Si vous employez un branchement temporaire à l'aide de câbles de démarrage, branchez le connecteur ROUGE sur la borne positive de la batterie et le connecteur NOIR sur la borne négative de la batterie. (Voir Figure 7.)

▲ AVERTISSEMENT
Le câble DOIT ÊTRE placé au-dessus du véhicule pour éviter qu'il ne se retrouve coincé sous celui-ci lors de l'utilisation. DÉBRANCHEZ les câbles de démarrage de la batterie lorsque le treuil n'est pas en service.

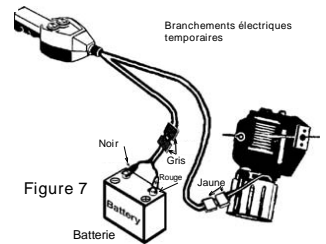

Figure 7

Étape (3)
Fixez une sangle de protection d'arbre de 4 pieds au crochet de dépannage, au cadre de châssis ou à une autre structure semblable du véhicule. Assurez-vous que la sangle n'entrera en contact avec aucun rebord ni objet chaud ou acéré. Glissez un maillon d'attache sur chaque extrémité de la sangle. Ancrez le maillon à la plaque de fixation du treuil. (Voir treuil Figure 8.) NE FORMEZ PAS un nœud coulant avec la sangle.

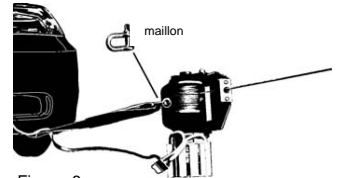
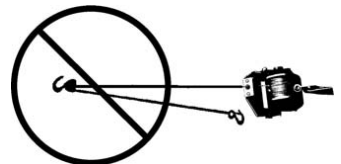

Figure 8

▲ AVERTISSEMENT
N'EMPLOYEZ PAS une poulie pour utiliser ce produit en ligne double.



Étape (4)
Tirez le bouton d'embrayage et tournez-le à la

▲ ATTENTION

L'embrayage doit être embrayé à fond avant la mise en marche du treuil. N'ACTIONNEZ JAMAIS le bouton d'embrayage pendant que le tambour tourne.

Figure 9

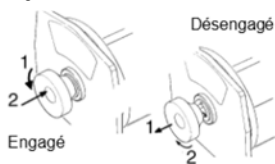

Étape (5)

Fixez une sangle de protection d'arbre de 6 pieds autour de la charge, à un autre véhicule, à une structure solide ou à un point d'ancrage. Assurez-vous que la sangle n'entrera en contact avec aucun rebord ni objet chaud ou acéré. Placez le crochet du treuil à travers la boucle située à chaque extrémité de la sangle. (Voir Figure 10.) NE FORMEZ PAS un nœud coulant avec la sangle.

Figure 10



Étape (6)

Mettez brièvement le treuil en fonction pour enrouler puis dérouler un peu le câble afin de vous assurer qu'il fonctionne adéquatement. Le système est maintenant prêt à l'emploi.

▲ ATTENTION

Si le moteur du treuil cale, METTEZ-LE hors tension.

▲ ATTENTION

Débranchez les connecteurs gris dès que vous avez fini d'utiliser le treuil afin d'éviter toute mise en fonction accidentelle du treuil pendant que vous désassemblez le système. Réemballage : Prenez toujours le temps de désassembler correctement le treuil et de le réemballer dans le sac de rangement.

SERVICE INTERMITTENT

Le treuil électrique est identique à tout autre outil motorisé, p. ex. une perceuse ou une scie électrique. Le moteur électrique ne doit jamais devenir excessivement chaud. Grâce aux précautions standard, vous pourrez prolonger la durée du moteur. Réduisez au minimum la durée des utilisations.

Si toutefois le moteur devenant trop chaud au toucher, mettez le treuil hors fonction et laissez refroidir le moteur. Pour obtenir des renseignements supplémentaires et une garantie complète, visitez notre site Web au www.superwinch.com

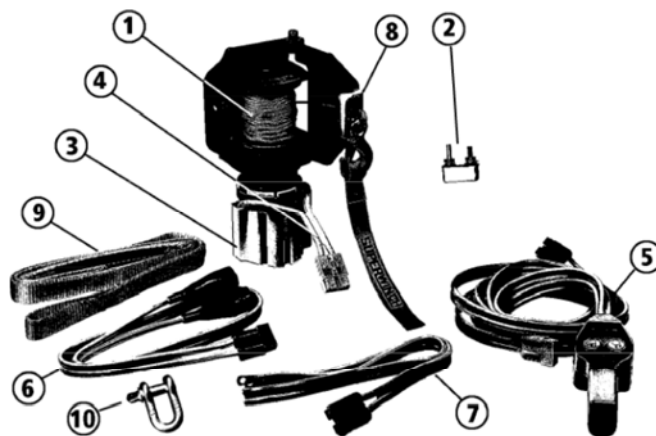
LISTE DES PIÈCES DE RECHANGE

| N° de référence | Description | N° de pièce |
|-----------------|---|-------------|
| 1 | Câble métallique 5/32 x 50 avec crochet permanent 1535C | |
| 2 | Trousse disjoncteur | 87-10799 |
| 3 | Protège-moteur-WIAB | 87-24532 |
| 4 | Fils-Moteur-WIAB | 87-24533 |
| 5 | Télécommande manuelle-WIAB | 87-24534 |
| 6 | Fils-Câbles démarrage-WIAB | 87-24535 |
| 7 | Fils-Direct batterie-WIAB | 87-24536 |
| 8 | Aussières-Téflon-WIAB-Paire | 87-24537 |
| 9 | Sangle protect. arbre 1 po x 8 pi | 2302284 |
| 10 | Maillons-Paire ½ po | 2302285 |



GUÍA DEL PROPIETARIO

Winch-In-A-Bag™ 2000 lb (907 kg)
Cabrestante eléctrico de 12 V CC

PRECAUCIÓN

LEA Y ENTIENDA ESTA GUÍA ANTES DE LA INSTALACIÓN Y LA OPERACIÓN.

Superwinch, Inc.
Winch Drive Putnam, CT 06260 U.S.A.
Tel.: (860) 928-7787 Fax: (860) 963-0811
Correo electrónico: info@superwinch.com
www.superwinch.com

Superwinch, Inc.
Unit D, Union Mine Road
Pitts Cleave Ind Est
Tavistock, Devon PL19 0PW
England
Tel.: 44 (0) 1822 619222
Fax: 44 (0) 1822 615204

Correo electrónico: sales@superwinch.net

En todo este manual, encontrará notas con los siguientes encabezados:

PELIGRO

Indica una situación inminentemente peligrosa, que si no se evita, causará la muerte o lesiones graves

ADVERTENCIA

Indica una situación potencialmente peligrosa, que si no se evita, causará la muerte o lesiones graves.

PRECAUCIÓN

Indica una situación potencialmente peligrosa, que si no se evita, causará lesiones leves a moderadas. Esta notación se utiliza también para poner sobre aviso ante la presencia de prácticas inseguras.

Se utilizan los símbolos siguientes en el producto y en el Manual del Propietario:



Lea el Manual del Propietario



Use siempre el protector de las manos



Durante la operación mantenga la distancia con el cable y el gancho del cabrestante



Nunca use el cabrestante para elevar o transportar personas



Nunca use el cabrestante para sujetar cargas en posición

Nota: Indica información adicional sobre los procedimientos de instalación y operación de su cabrestante. Para que su cabrestante funcione de manera correcta se lo debe instalar de manera correcta.
Nota: El cabrestante está diseñado principalmente para aplicaciones intermitentes. Este cabrestante no está diseñado para aplicaciones industriales ni de izado y Superwinch no garantiza que el producto sea apropiado para un uso como tal.

INFORMACIÓN GENERAL DE SEGURIDAD

Su cabrestante es una máquina muy potente. Si se la usa de manera insegura o indebida, pueden producirse daños materiales o personales.

ADVERTENCIA La responsabilidad de la instalación y

operación seguras del cabrestante y la prevención de lesiones personales y daños materiales radica en última instancia en usted, el operador.

Al operar un cabrestante no hay sustituto para el uso del buen juicio y la precaución.

ADVERTENCIA El cable de acero se puede romper antes de que el cabrestante se detenga.

1. La máxima capacidad de carga de trabajo se encuentra en la capa de cable de acero más cercana al tambor. **NO EXCEDA LA CARGA PERMISIBLE. NO INTENTE REALIZAR TIROS PROLONGADOS BAJO CARGAS PESADAS.** La sobrecarga puede dañar el cabrestante y/o el cable de acero y así crear condiciones de operación riesgosas.

El motor del vehículo debe estar encendido mientras el cabrestante está en funcionamiento. Si se hace funcionar el cabrestante de manera considerable con el motor apagado, es posible que la batería no tenga la fuerza suficiente para volver a encender el motor.

2. DESPUÉS DE LEER Y COMPRENDER ESTE MANUAL, APRENDA A USAR SU CABRESTANTE.

Después de instalar el cabrestante, realice prácticas de uso para familiarizarse con el equipo y estar preparado para cuando surja la necesidad.



3. NO "mueva" su vehículo para ayudar al cabrestante a tirar de la carga. La combinación del cabrestante y su vehículo tirando juntos puede sobrecargar el cable de acero y el cabrestante.

4. COLÓQUESE SIEMPRE LEJOS DE LAS CORREAS, DEL CABLE DE ACERO, DEL GANCHO Y DEL CABRESTANTE. EN EL REMOTO CASO DE QUE FALLE ALGÚN COMPONENTE ES MEJOR ENCONTRARSE FUERA DEL PELIGRO.

5. INSPECCIONE FRECUENTEMENTE EL CABLE DE ACERO, LAS CORREAS Y EL EQUIPO. UNA CORREA DESHILADA O UN CABLE DE ACERO CON FIBRAS ROTAS DEBERÁ CAMBIARSE INMEDIATAMENTE. Siempre cambie el cable de acero con la pieza de repuesto idéntica del fabricante (consulte la Lista de Partes de Repuesto). Controle periódicamente la instalación del cabrestante para asegurarse de que todos los tornillos estén apretados.

6. USE LOS GUANTES DE CUERO GRUESOS al trabajar con el cable de acero. **NO DEJE QUE EL CABLE DE ACERO SE DESLICE POR SUS MANOS.**

7. NUNCA USE EL CABRESTANTE CON MENOS DE 5 VUELTAS DE CABLE DE ACERO EN EL TAMBOR ya que es posible que el cierre del extremo del cable de acero NO soporte una carga completa.

8. ALÉJESE DEL CABRESTANTE, DE LA CORREA O DEL CABLE DE ACERO BAJO TENSIÓN Y DEL GANCHO AL OPERAR EL CABRESTANTE. Nunca coloque su dedo a través del gancho. Si su dedo llegase a quedar atrapado en el gancho, usted podría perder su dedo.

9. Mantenga las manos alejadas de los

ADVERTENCIA

APLASTAMIENTO

(Figura 1).



Figura 1



Al guiar el cable de acero hacia adentro o hacia afuera USE SIEMPRE EL

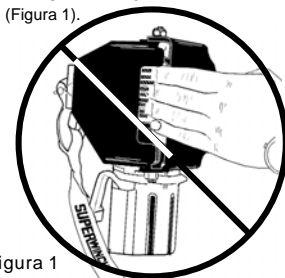

PROTECTOR DE MANOS (Ver la Figura 2).



Figura 2

10. NUNCA ENGANCHE EL CABLE DE ACERO EN SÍ MISMO porque podría dañar el cable de acero mismo. Use una correa de nailon (Figura 3).

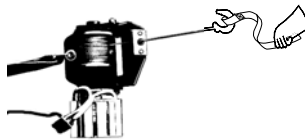

Figura 3

11. Al tirar de cargas pesadas, se recomienda colocar un paño pesado o una funda sobre el cable de acero cerca del extremo con gancho (Figura 4). De producirse la ruptura del cable de acero, el paño actuará como un amortiguador y ayudará a evitar que el cable de acero dé un latigazo.

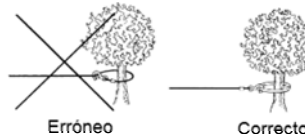

Figura 4

12. NUNCA USE EL CABRESTANTE PARA ELEVAR O TRANSPORTAR PERSONAS.



13. El cabrestante no fue diseñado para operaciones de izado.

14. EVITE REALIZAR TIROS CONTINUOS DESDE ÁNGULOS EXTREMOS, ya que esto hará que el cable de acero se enrolle más en un extremo del tambor (Figura 5). Esto puede atascar el cable de acero en el cabrestante y provocar daños en el cable mismo o en el cabrestante.



Figura 5

15. NUNCA OCULTE LAS ETIQUETAS CON INSTRUCCIONES DE ADVERTENCIA.

16. Opere siempre el cabrestante con una vista completa de la operación de tiro.

17. Los equipos como poleas, ganchos, correas, etc. debe tener el tamaño adecuado para la capacidad de tiro y deben ser inspeccionados periódicamente para detectar daños que puedan reducir su capacidad de carga.

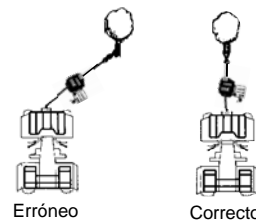
18. NUNCA SUELTE EL EMBRAGUE PARA ENROLLADO MANUAL CUANDO HAYA UNA CARGA EN EL CABRESTANTE.

19. NUNCA TRABAJE SOBRE O CERCA DEL TAMBOR DEL CABRESTANTE CUANDO EL CABRESTANTE ESTÉ BAJO CARGA.

20. NO OPERE EL CABRESTANTE CUANDO USTED SE ENCUENTRE BAJO LA INFLUENCIA DE DROGAS, ALCOHOL O MEDICAMENTOS.

21. SIEMPRE DESCONECTE LOS CABLES ELÉCTRICOS DEL CABRESTANTE A LA BATERÍA ANTES DE TRABAJAR SOBRE O CERCA DEL TAMBOR DEL CABRESTANTE de manera que el cabrestante no se pueda activar accidentalmente.
22. Al mover una carga, lentamente tire de las correas y del cable de acero flojo hasta que quede tirante. Pare, vuelva a verificar todas las conexiones del cabrestante. Cerciórese de que el gancho esté debidamente asentado. Si se utiliza un estrobo de nailon, controle su acoplamiento a la carga.
23. Cuando utilice su cabrestante para mover una carga, coloque la transmisión de su vehículo en neutro, active el freno de mano del vehículo y coloque calzos en todas las ruedas.
24. NO USE EL CABRESTANTE PARA SOSTENER CARGAS. Use otro método para asegurar cargas, como por ejemplo las correas de amarre. 
25. SÓLO USE INTERRUPTORES, CONTROLES REMOTOS Y ACCESORIOS APROBADOS POR EL FABRICANTE. El uso de componentes no aprobados por el fabricante puede resultar en lesiones o daños a la propiedad y puede anular su garantía.
26. NO TRABAJE O SUELDE NINGUNA PARTE DEL CABRESTANTE. Una modificación así puede debilitar la integridad estructural del cabrestante y puede anular su garantía.
27. NO CONECTE EL CABRESTANTE A CORRIENTE DOMÉSTICA DE 110 V NI DE 220 V, YA QUE EL CABRESTANTE SE QUEMARÁ O PODRÁ PRODUCIRSE UNA DESCARGA ELÉCTRICA FATAL.
28. NUNCA permita que se apliquen cargas de impacto al cabrestante o al cable de acero.
29. Tenga suma precaución al tirar de, o bajar, una carga en una rampa o terreno inclinado. Mantenga a personas, mascotas y objetos alejados de la trayectoria de la carga.

INSTALACIÓN

Para que su cabrestante funcione de manera correcta se lo debe instalar de manera adecuada.

ADVERTENCIA Este cabrestante se DEBE montar de manera que el cable de acero se enrolle desde la parte inferior del tambor. El montaje erróneo puede dañar su cabrestante y anular su garantía.

Nota: Al instalar el cabrestante, su instalación puede variar levemente respecto de las instrucciones y diagramas a continuación, dependiendo de su vehículo, del montaje del cabrestante o de la estructura de apoyo. Siempre dedique tiempo para evaluar su situación y planificar el tiro.

Paso (1)
Desempaque todos los componentes cerca del vehículo con la batería que se utilizará para el cabrestante.

ADVERTENCIA Las baterías contienen gases, que son inflamables y explosivos. Durante la instalación, use protección ocular y quítese las joyas metálicas. No se incline sobre la batería al realizar conexiones.

Paso (2)
La conexión eléctrica del cabrestante es sencilla. Introduzca el conector amarillo del control remoto manual en el conector amarillo del cabrestante. Introduzca el conector gris del control remoto manual en el conector gris del cable de conexión en puente de la batería o en la conexión permanente del cable de la batería.

Nota: Se recomienda realizar la conexión permanente del cable de la batería antes de usar el cabrestante. Conecte el interruptor automático directamente al extremo de batería de la conexión permanente de la batería (ROJO) y después conecte el alambre ROJO del interruptor automático al borne positivo de la batería. Conecte el alambre codificado negro de la conexión permanente de la batería al terminal negativo de la batería. Forre el interruptor automático con cinta aislante para prevenir cortocircuitos. (Ver la figura 6).

ADVERTENCIA La ubicación del interruptor NO DEBERÁ interferir con la operación segura del vehículo y del cabrestante. El cableado NO DEBERÁ hacer contacto con parte móvil alguna ni con bordes filosos, tales como el motor, el tambor del cabrestante, los frenos, el escape ni la dirección.

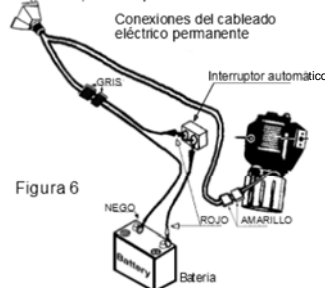

Si se utiliza la conexión en puente temporal de la batería, acople el conector ROJO al terminal positivo en la batería y acople el conector NEGRO al borne negativo de la batería. (Ver la figura 7).

PRECAUCIÓN Conexiones del cableado eléctrico temporal El alambre DEBERÁ pasarse sobre el vehículo para asegurarse de que no quede atrapado debajo del vehículo durante el uso del cabrestante. DESCONECTE la conexión en puente de la batería cuando no esté en uso.

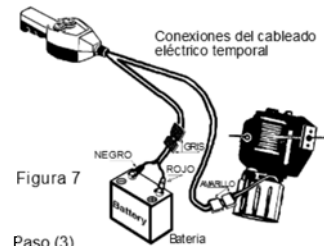

Paso (3)
Fije la correa de 4 pies protectora de árboles a través del gancho de remolcado, del bastidor del chasis o de una estructura similar del vehículo. Cerciórese de que la correa no haga contacto con ningún objeto

o borde filoso o caliente. Pase el grillete a través del bucle en ambos extremos de la correa. Enganche el grillete a la placa de montaje del cabrestante. (Ver la figura 8). NO use la correa en forma de "nudo deslizante" de manera que se enrolle en sí misma



Figura 8

ADVERTENCIA

NO use un polipasto para duplicar la capacidad de este producto.

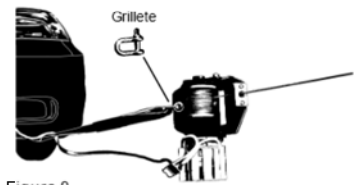
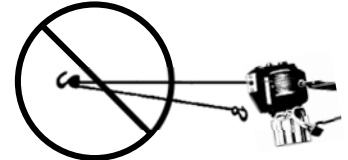

Paso (4)

Realice el tiro y gire la perilla del embrague hasta la posición "Free" (Libre) según se indica en la figura 9. Si hay carga aplicada en el cable de acero, la perilla del embrague quizá no gire tan fácilmente. NO FUERCE LA PERILLA DEL EMBRAGUE. Para soltar la tensión en el embrague, suelte gradualmente una longitud de cable de acero. Suelte el

en el punto de anclaje o la carga. Use siempre el protector de manos suministrado para sostener el gancho al enrollar o desenrollar el cable. Cerciórese de que queden al menos cinco (5) vueltas de cable de acero en el tambor. Vuelva a activar el tambor girando la perilla del embrague a la posición "Engaged" (Activado). (Ver la figura 9).

PRECAUCIÓN El embrague debe estar completamente activado antes de poner en marcha el cabrestante. NUNCA active la perilla del embrague mientras esté girando el tambor.

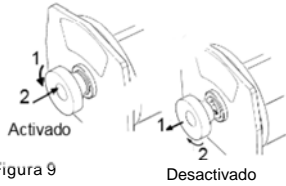

Paso (5)
Sujete la correa de 6 pies para protección de árboles en la carga, en otro vehículo, estructura sólida o punto de anclaje. Cerciórese de que la correa no haga contacto con ningún objeto o borde filoso o caliente. Pase el gancho del cabrestante a través del bucle en ambos extremos de la correa. (Ver la figura 10). NO use la correa en forma de "nudo deslizando" de manera que se enrolle en sí misma.

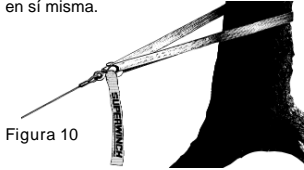

Paso (6)
Encienda brevemente el cabrestante y después apáguelo para cerciorarse de que esté funcionando correctamente. El sistema ya está listo para realizar la operación de tiro.

PRECAUCIÓN Si el motor del cabrestante se detiene, NO siga aplicando alimentación eléctrica.

PRECAUCIÓN Desconecte inmediatamente los conectores grises al terminar la operación de tiro a fin de prevenir el accionamiento accidental del cabrestante durante el desensamblaje del sistema.

Reempaquetado: Siempre dedique tiempo para desensamblar debidamente el sistema de cabrestante y el tiempo para reempaquetar el cabrestante en la bolsa de almacenamiento.

SERVICIO INTERMITENTE

Un cabrestante eléctrico es como cualquier otra herramienta eléctrica activada por motor como un taladro eléctrico o una sierra eléctrica. No se debe permitir que un motor se caliente demasiado. La aplicación de precauciones normales prolongará la vida útil de su motor. Asegúrese de que la duración de las operaciones de tiro sea lo más corta posible.

Si el motor parece muy caliente al tacto, detenga el proceso y deje que el motor se enfríe. Si desea más información y llenar su formulario de garantía, visite nuestra página Web en www.superwinch.com

LISTA DE PARTES DE REPUESTO

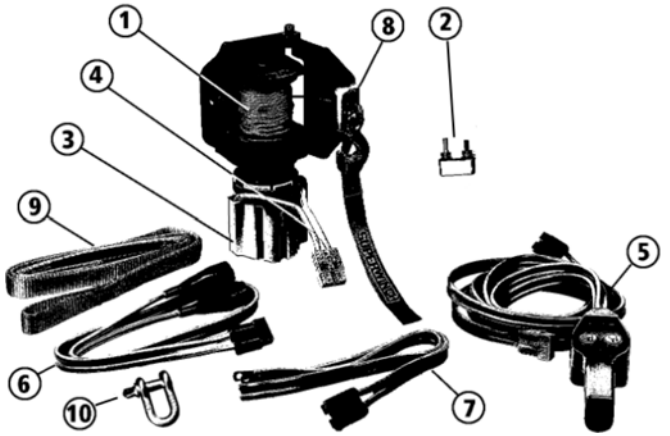

| Núm. de referencia | Descripción | Número de parte |
|--------------------|---|-----------------|
| 1 | Conjunto de cable de acero de 5/32" x 50' con gancho acoplado | 1535C |
| 2 | Conjunto de circuito automático | 87-10799 |
| 3 | Protector de motor WIAB | 87-24532 |
| 4 | Arnés de conductores de motor WIAB | 87-24533 |
| 5 | Control remoto manual WIAB | 87-24534 |
| 6 | Arnés de conductores de conexión en puente WIAB | 2202897 |
| 7 | Arnés de conductores de conexión directa a batería WIAB | 2202898 |
| 8 | Par Hawse de teflón WIAB | 2202899 |
| 9 | Correa de protección para árboles de 1" x 8' | 2302284 |
| 10 | Par de grilletes en arco V2 | 2302285 |