

# ASSEMBLY INSTRUCTIONS

DELUXE UNIVERSAL SNOW THROWER CAB

490-241-0032



## Scan the Microsoft Tag Below

Follow the steps below to launch your Arnold Snow Thrower Cab installation video.

**Step 1:** Download the free Microsoft Tag reader application for your smartphone at [gettag.mobi](http://gettag.mobi)

**Step 2:** Scan the Tag below with your smartphone.

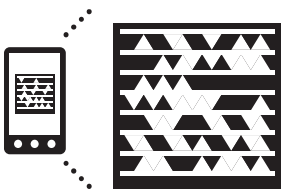

Get the free mobile app at:  
<http://gettag.mobi>

# PARTS IDENTIFICATION PAGE

710-0909A

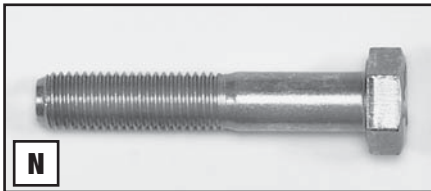

**N**

5/16''-18 x 1.75'' Hex Bolt (Qty 16)

710-04468

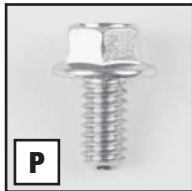

**P**

1/4''-20 x 0.50'' Hex Bolt (Qty 2)

712-0267



**R**

5/16''-18 Hex Nut (Qty 16)

710-1842A

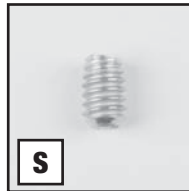

**S**

1/4''-20 x 0.375'' Socket Hex Set Screw - Locking (Qty 10)

736-0119



**T**

5/16'' Lock Washer (Qty 16)

**Hardware Included:** Hardware shown actual size. **Note:** Your kit may have excess hardware.

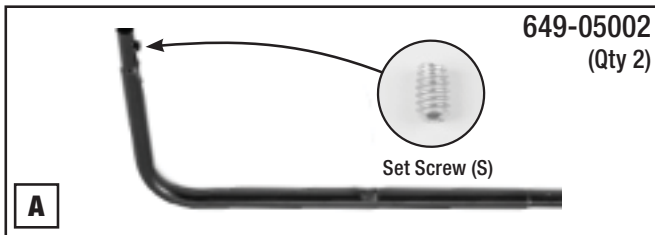

**A**

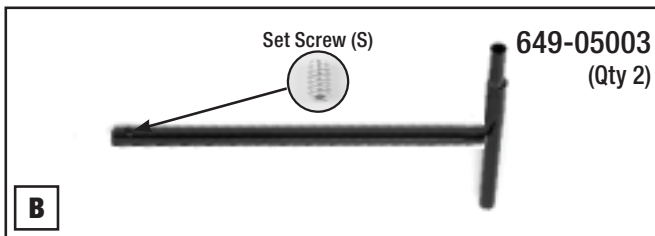

**B**

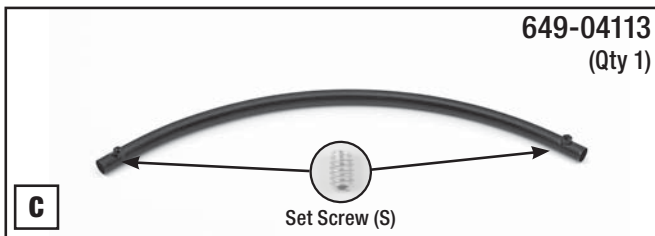

**C**

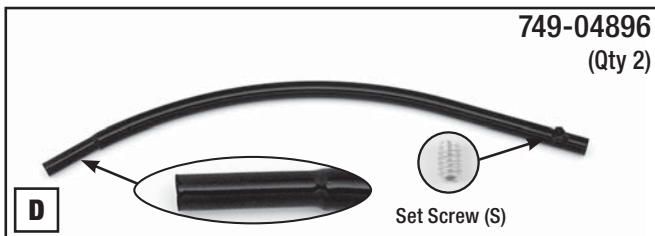

**D**



**F**

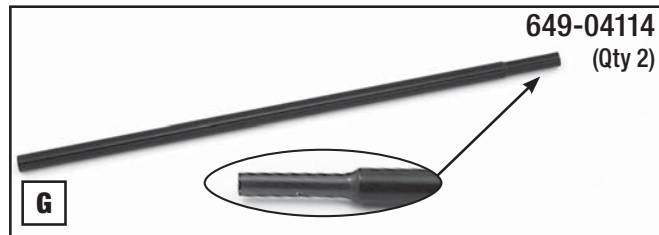

**G**

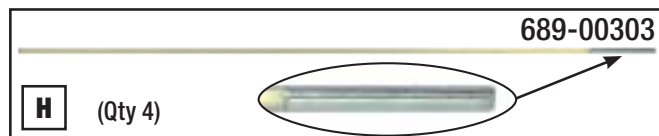

**H**



**I**

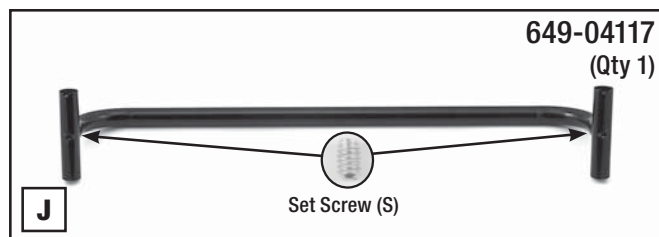

**J**

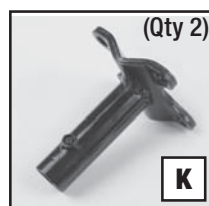

(Qty 2)

**K**

689-00195



(Qty 2)

**L**

689-00194

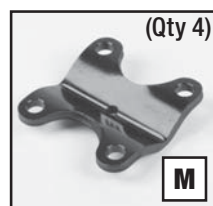

(Qty 4)

**M**

789-00070



Cover

(Qty 1)

790-00502

## Tools Required:

3/8", 9/16" and 1/2" box wrenches (not included);  
Allen wrench (included).



3/8"



1/2"



9/16"

**CAUTION: WEARING SAFETY GLASSES IS RECOMMENDED DURING ASSEMBLY.**  
**Assistance from another person is recommended for certain steps.**

**Refer to parts identification sheet to ensure you have all necessary parts.**

## Assembly Instructions:

1. Lay sets of bars A & B on a flat surface. Slide A & B all the way together. Insert set screw (S) into the end of bar B, securing finger-tight. Repeat with other set of bars A & B.

**NOTE: Do not tighten set screw (S) using Allen wrench until entire frame is assembled.**

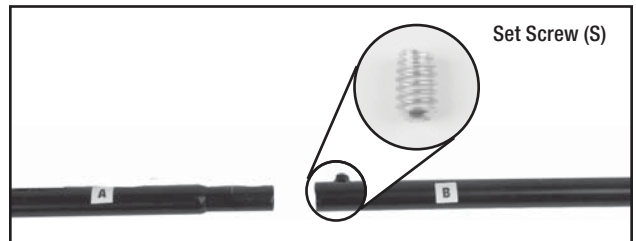
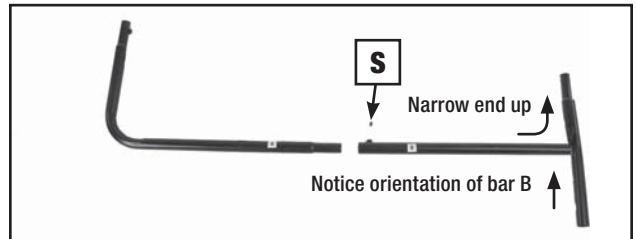
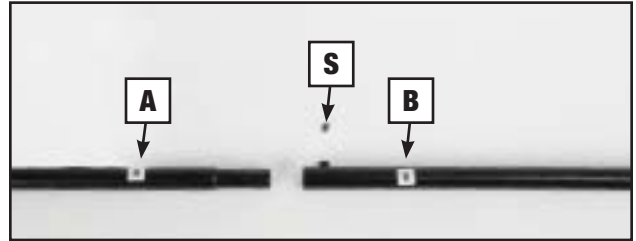

2. Attach bar J to the B end of the A/B assemblies (See arrows). Insert set screws (S) into bar J, securing in finger-tight.

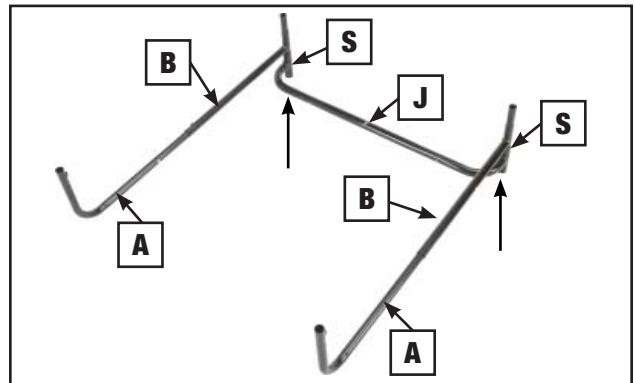

3. Insert poles F, narrow end up, into the union of bars J, A/B.

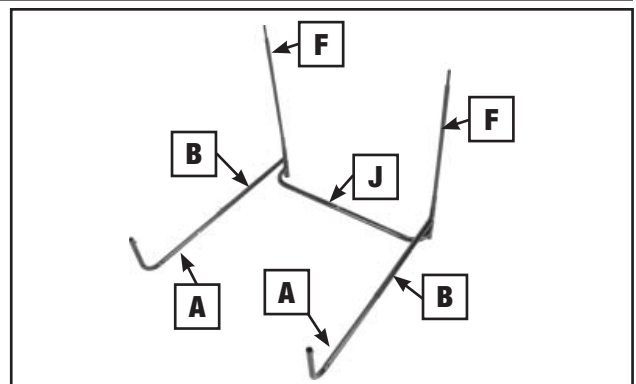

4. Insert poles G, narrow end up, into A end of both A/B assemblies. Insert set screw (S) into top of bars A, securing in finger-tight.

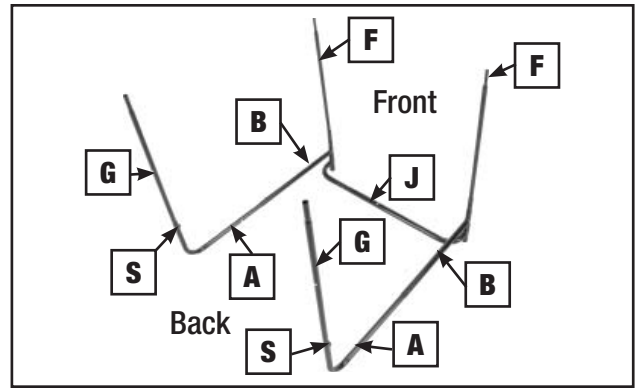

5. Place curved bar C on flat surface, nuts facing up. Insert the labeled end of curved bar D into C (making sure arrows meet). Repeat with the other bar D on the opposite end of bar C. Insert set screw (S) into ends of bars C, securing in finger-tight.

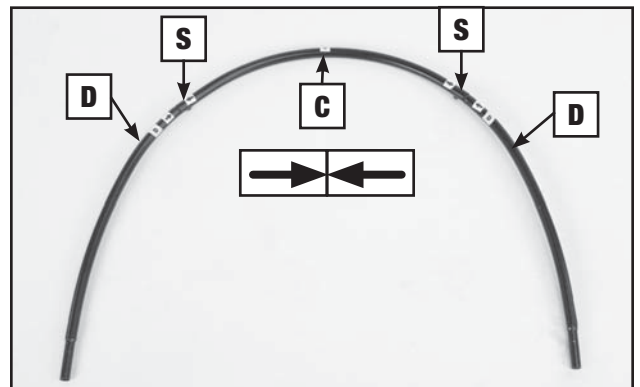

6. Place assembly D/C/D onto ends of poles G. Insert set screw (S) at the bottom of poles D, securing in finger-tight.

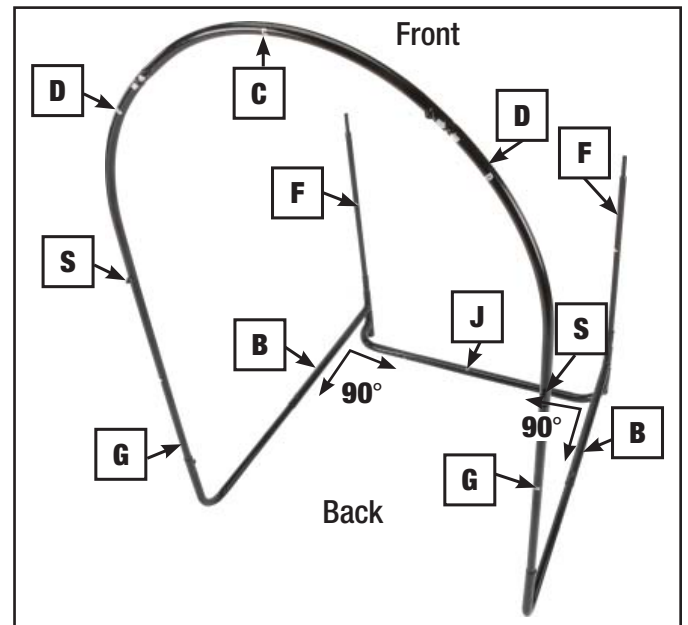

7. Make sure cab frame is in the shape of a box, with right angles (90°). Then tighten all the set screws (S), except the set screws (S) on the crossbar (J), using the enclosed Allen wrench.

**CAUTION: Do not over tighten the set screws.**

**NOTE:** For steps 8, 9 & 10, please be sure you wear safety glasses.





Safety Glasses

**NOTE:** You should have four H rods and one I rod.

8.  Pull the cover out of box and locate the inside sleeves. Insert the steel collar ends of these H rods into the tops of poles F. The cover will be hanging loosely on the rod/pole assembly. Feed one H rod through one sleeve of the cover, then repeat with another H rod on the other side.

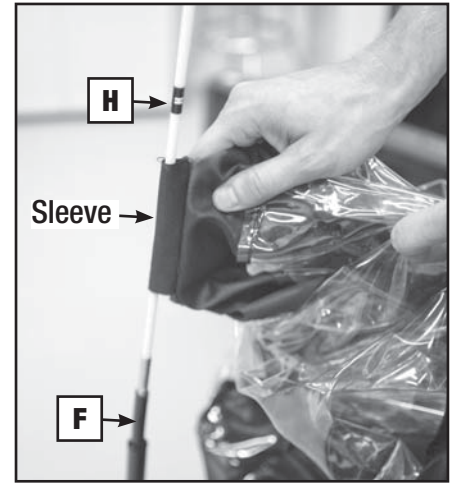
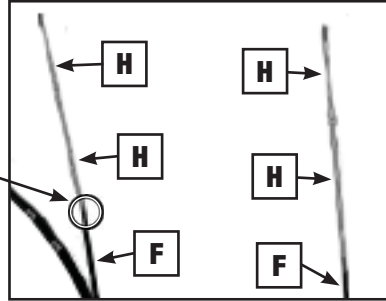
**NOTE:** Flexible H rods will feel loose when inserted. This is correct. Do not attempt to force flexible H rods further into poles F.



9.  Slide the two remaining H rods over the previously inserted H rods. Take rod I and insert the ends of the H rods into the steel collar ends of rod I.

Pull the cover up over the rod assembly and slide the top of the rod assembly into the large fabric pocket inside the cover. This will require some bending of the rods.

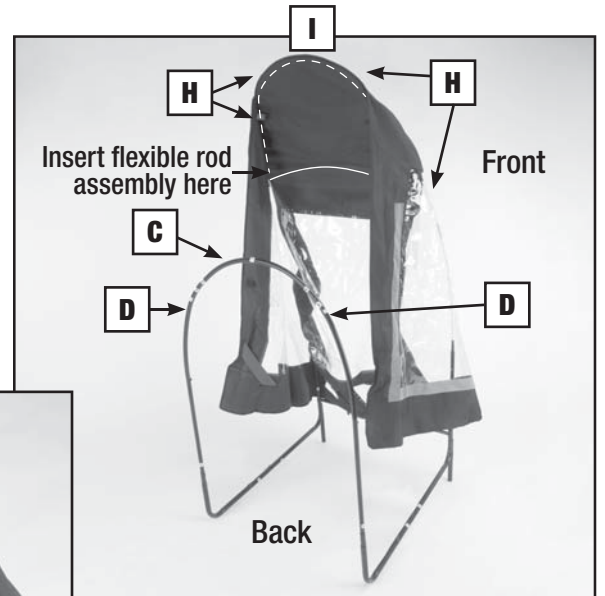
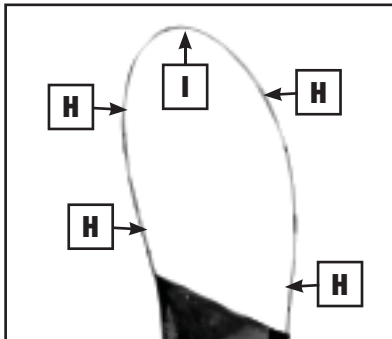
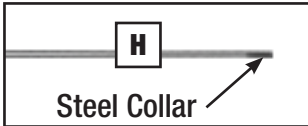

Large fabric pocket

10.  Pull the cab material down and back towards the arch assembly, D/C/D. Fasten hook-and-loop straps on both sides of the D/C/D assembly. Slide elastic loops over the rear corner of bar A on both sides. Fasten hook-and-loop straps around all bars at various locations. (For your convenience you may want to wait until the cab is mounted on your snow thrower to finish fastening these straps.) After the material is secured over the frame assembly, remove bar J.

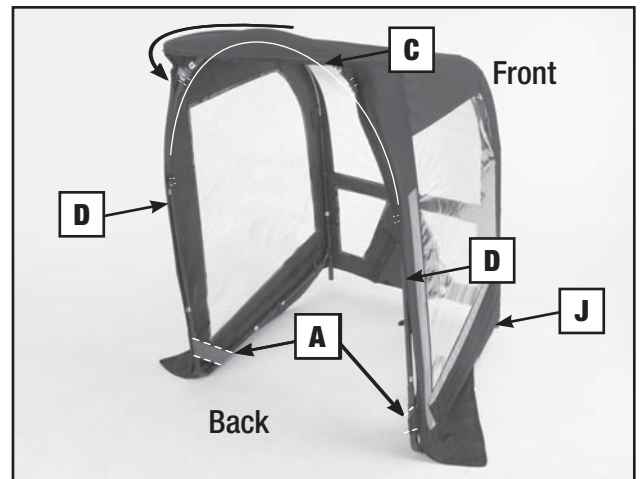

11. Your clamps can be partially pre-assembled.

The clamp assembly that mount to your unit may be oriented horizontally or vertically.

Lower Handle Bars  
(Horizontal Tube Mount)

Upper Handle Bars  
(Vertical Tube Mount)



OR

The preferred orientation of the clamp assembly is to have the saddles perpendicular to one another. Thread the small bolt P into the center of K & L assemblies, finger-tight. Slide smaller tube, L, into larger tube, K.

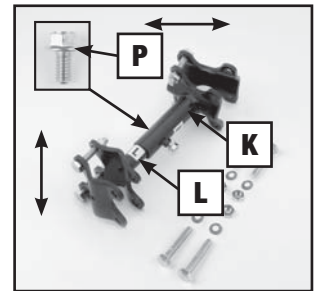
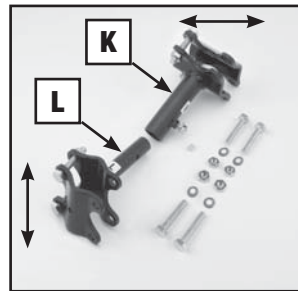

12. To determine the general location and direction for the crossbar (J), have an assistant hold the cab at the desired location over the unit.

**NOTE:** Depending on your unit, the crossbar may be positioned facing forward or backward, and above or below any linkage.

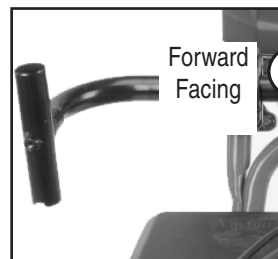

OR

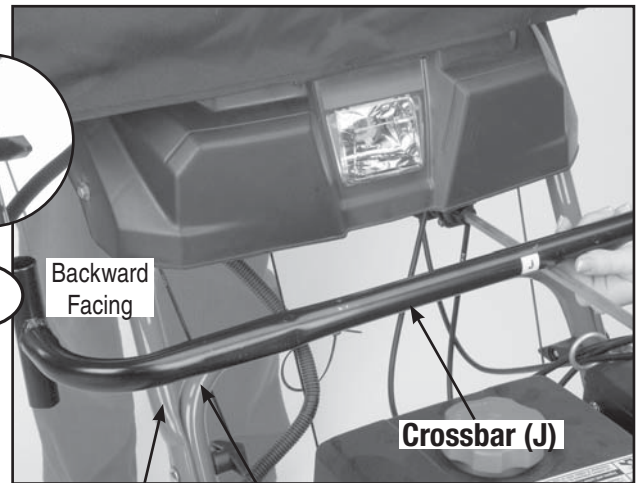

Upper vertical handle bars    Lower horizontal handle bar

13. Notice how crossbar will sit in clamp assemblies once clamps are mounted on unit.

**NOTE:** If the controls on your snow thrower require more space for proper operation, flip bar J.

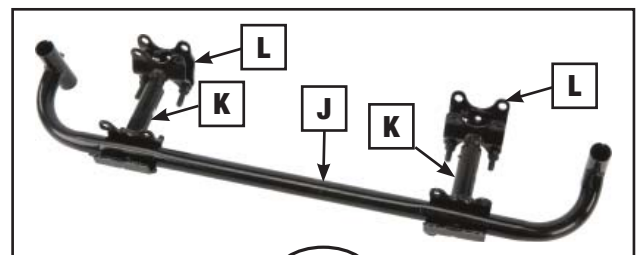

OR

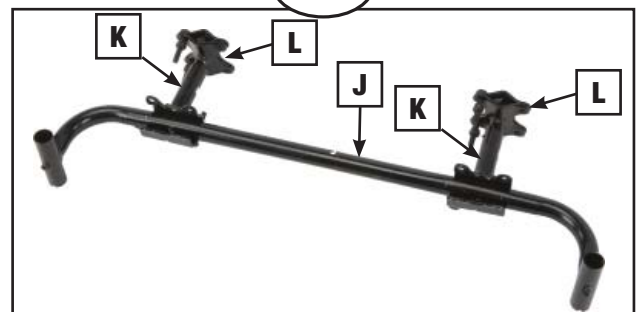

14. Holding crossbar (J) in desired location, select area to mount K & L clamp assemblies. See Fig. 12.

**NOTE:** Brute and John Deere units may require you to mount to the horizontal handlebars on the unit.

**NOTE:** Preferred position is on the vertical portion of the unit's upper handlebars.

15. Take pre-assembled K, L & M clamp assemblies. Mount assemblies K & L in the determined location on unit. Use plates M and large bolts N, lock washer T and nuts R to secure K, L & M assemblies to unit. Now tighten small bolt P so both clamp assemblies extend equal distance from frame.

**NOTE:** Location of lock washer T should be underneath nut R.

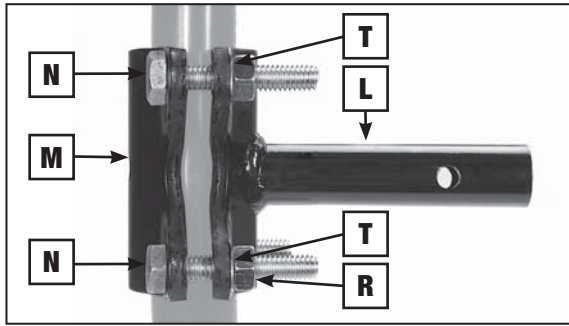
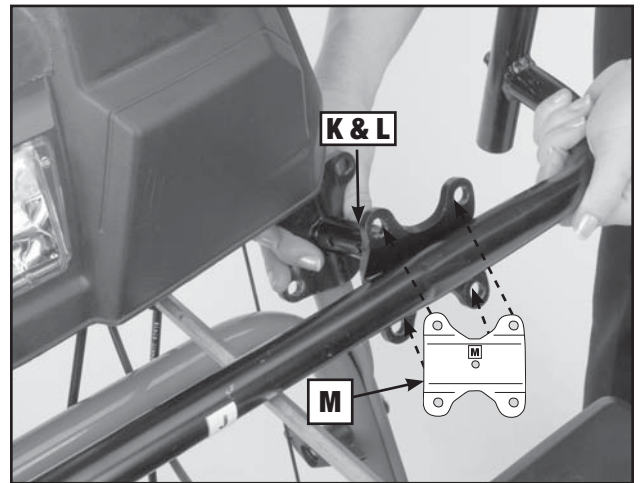
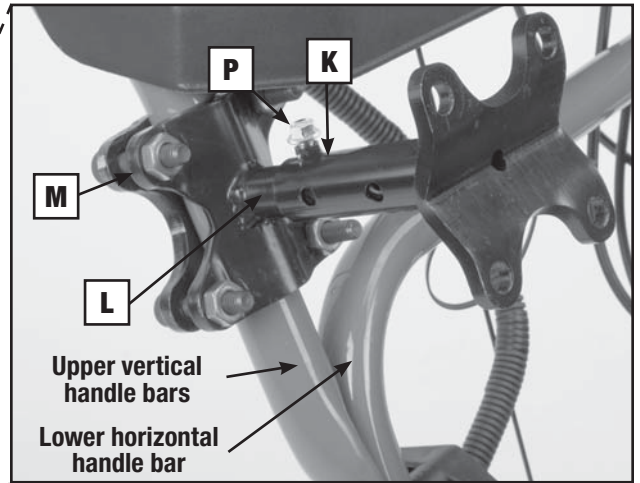
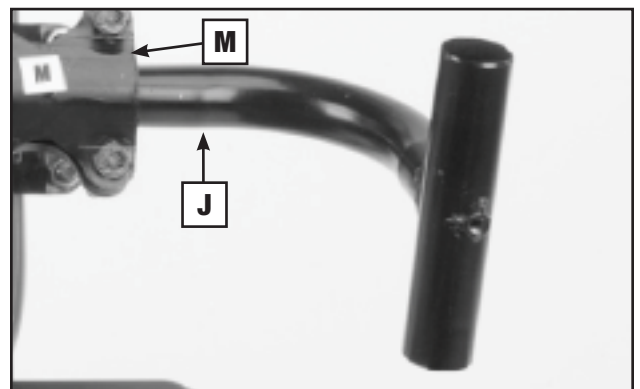

Fig. A



16. Place crossbar (J) against assembly K & L. Center crossbar (J) against unit. Use two remaining M plates, large bolts N, lock washer T and nuts R to secure crossbar. See Figure 15A.



17. Fully insert the ends of the front of the cab assembly into the ends of the crossbar (J). Insert set screws (S) into ends of crossbar (J). With assistant holding cab assembly horizontal to the ground, tighten all bolts and set screws.

**CAUTION:** Do not overtighten the set screws.

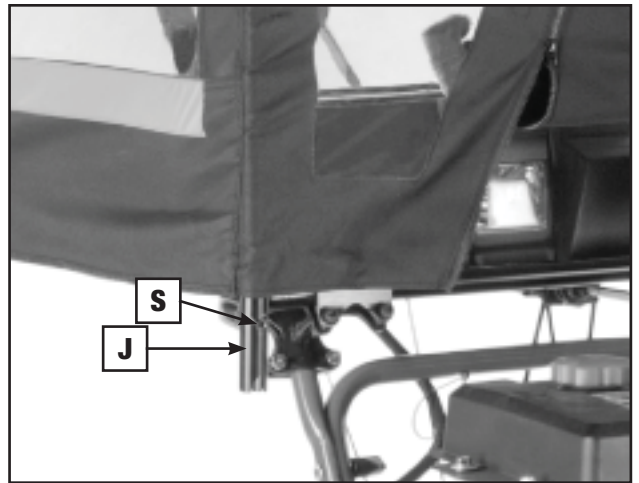

18. Finish assembly by fastening all hook-and-loop straps inside the cab if you have not already done so.

**CAUTION:** No cab fabric should be allowed to touch engine or exhaust.

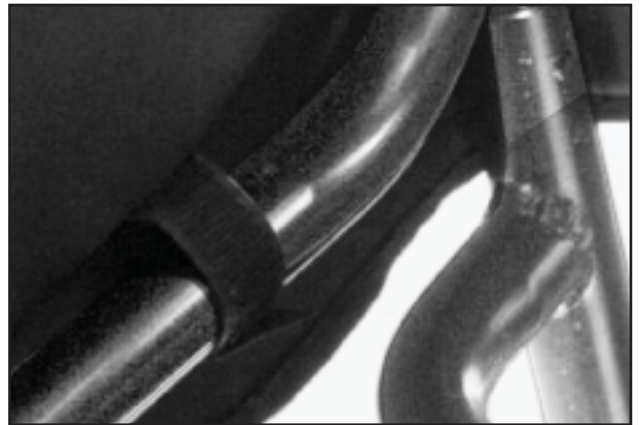

19. The cab is designed to accommodate snow throwers equipped with a light. A zipper on the front of the cab can be opened and the flap pulled back to allow the light to shine through. At this time, adjustments may be necessary for free movement of operation controls.



20. For storage, loosen the two set screws (S) in crossbar "J" and pull the cab up and out of crossbar "J." See Figure 17.

21. For cleaning, just use mild soap and water.



# MANUFACTURER'S LIMITED WARRANTY FOR



The limited warranty set forth below is given by MTD LLC with respect to new merchandise purchased and used in the United States and/or its territories and possessions, and by MTD Products Limited with respect to new merchandise purchased and used in Canada and/or its territories and possessions (either entity respectively, "MTD").

"MTD" warrants this product (excluding its *Normal Wear Parts and Attachments* as described below) against defects in material and workmanship for a period of one (1) year commencing on the date of original purchase and will, at its option, repair or replace, free of charge, any part found to be defective in materials or workmanship. This limited warranty shall only apply if this product has been operated and maintained in accordance with the Operator's Manual furnished with the product, and has not been subject to misuse, abuse, commercial use, neglect, accident, improper maintenance, alteration, vandalism, theft, fire, water, or damage because of other peril or natural disaster. Damage resulting from the installation or use of any part, accessory or attachment not approved by MTD for use with the product(s) covered by this manual will void your warranty as to any resulting damage.

*Normal Wear Parts* are warranted to be free from defects in material and workmanship for a period of thirty (30) days from the date of purchase. Normal wear parts include, but are not limited to items such as: batteries, belts, blades, blade adapters, tines, grass bags, wheels, rider deck wheels, seats, snow thrower skid shoes, friction wheels, shave plates, auger spiral rubber and tires.

*Attachments* — MTD warrants attachments for this product against defects in material and workmanship for a period of one (1) year, commencing on the date of the attachment's original purchase or lease. Attachments include, but are not limited to items such as: grass collectors and mulch kits.

**HOW TO OBTAIN SERVICE:** Warranty service is available, WITH PROOF OF PURCHASE, through your local authorized service dealer. To locate the dealer in your area:

## **In the U.S.A.**

Check your Yellow Pages, or contact MTD LLC at P.O. Box 361131, Cleveland, Ohio 44136-0019, or call 1-800-800-7310, 1-330-220-4683 or log on to our Web site at [www.mtdproducts.com](http://www.mtdproducts.com).

## **In Canada**

Contact MTD Products Limited, Kitchener, ON N2G 4J1, or call 1-800-668-1238 or log on to our Web site at [www.mtdcanada.com](http://www.mtdcanada.com).

This limited warranty does **not** provide coverage in the following cases:

- a. Log splitter pumps, valves, and cylinders have a separate one-year warranty.
- b. Routine maintenance items such as lubricants, filters, blade sharpening, tune-ups, brake adjustments, clutch adjustments, deck adjustments, and normal deterioration of the exterior finish due to use or exposure.

- c. Service completed by someone other than an authorized service dealer.
- d. MTD does not extend any warranty for products sold or exported outside of the United States and/or Canada, and their respective possessions and territories, except those sold through MTD's authorized channels of export distribution.
- e. Replacement parts that are not genuine MTD parts.
- f. Transportation charges and service calls.
- g. MTD does not warrant this product for commercial use.

**No implied warranty, including any implied warranty of merchantability or fitness for a particular purpose, applies after the applicable period of express written warranty above as to the parts as identified. No other express warranty, whether written or oral, except as mentioned above, given by any person or entity, including a dealer or retailer, with respect to any product, shall bind MTD. During the period of the warranty, the exclusive remedy is repair or replacement of the product as set forth above.**

**The provisions as set forth in this warranty provide the sole and exclusive remedy arising from the sale. MTD shall not be liable for incidental or consequential loss or damage including, without limitation, expenses incurred for substitute or replacement lawn care services or for rental expenses to temporarily replace a warranted product.**

Some states do not allow the exclusion or limitation of incidental or consequential damages, or limitations on how long an implied warranty lasts, so the above exclusions or limitations may not apply to you.

In no event shall recovery of any kind be greater than the amount of the purchase price of the product sold. **Alteration of safety features of the product shall void this warranty.** You assume the risk and liability for loss, damage, or injury to you and your property and/or to others and their property arising out of the misuse or inability to use the product.

This limited warranty shall not extend to anyone other than the original purchaser or to the person for whom it was purchased as a gift.

**HOW STATE LAW RELATES TO THIS WARRANTY:** This limited warranty gives you specific legal rights, and you may also have other rights which vary from state to state.

**IMPORTANT:** Owner may be required to present proof of purchase to obtain warranty coverage.

**MTD LLC, P.O. BOX 361131 CLEVELAND, OHIO 44136-0019; Phone: 1-800-800-7310, 1-330-220-4683  
MTD Canada Limited - KITCHENER, ON N2G 4J1; Phone 1-800-668-1238**

# INSTRUCCIONES DE MONTAJE

CABINA UNIVERSAL DE LUJO PARA BARREDORAS DE NIEVE  
490-241-0032



## Escanee la etiqueta de Microsoft que está abajo

Siga los pasos que se indican a continuación para iniciar el video de instalación de su Cabina para barredoras de nieve Arnold.

**Paso 1:** Descargue la aplicación gratuita de lectura de etiquetas Microsoft Tag Reader para su teléfono inteligente (smartphone) en [gettag.mobi](http://gettag.mobi)

**Paso 2:** escanee la etiqueta de abajo con su teléfono inteligente (smartphone).



Tenga la aplicación gratuita  
teléfono celular en:  
<http://gettag.mobi>

# PIEZAS DE LA PÁGINA DE IDENTIFICACIÓN

710-0909A



**N**

5/16"-18 x 1.75" Perno hexagonal GR5  
(Cant: 16)

710-04468



**P**

1/4"-20 x 0.50"  
Perno hexagonal  
GR5 (Cant: 2)

712-0267



**R**

5/16"-18 Tuerca  
hexagonal GR5  
(Cant: 16)

710-1842A

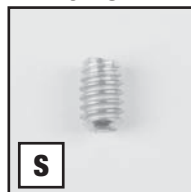

**S**

1/4"-20 x 0.375"  
Tornillo prisionero  
de fijación, cabeza  
hueca hexagonal  
(Cant: 10)

736-0119



**T**

5/16" Arandela de  
presión (Cant: 16)

**Accesorios de montaje incluidos:** Los accesorios de montaje se muestran en tamaño real. **Nota:** Su kit puede tener accesorios de montaje en exceso.

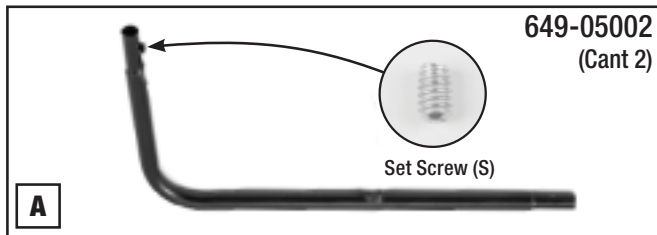

**A**

649-05002  
(Cant 2)

Set Screw (S)



**G**

649-04114  
(Cant 2)

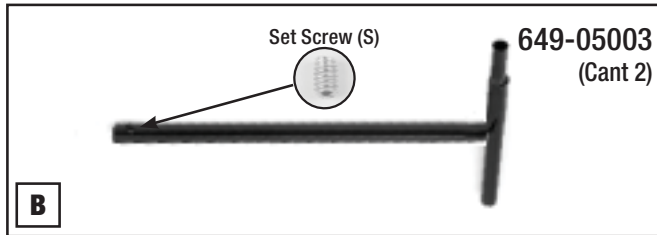

**B**

649-05003  
(Cant 2)

Set Screw (S)

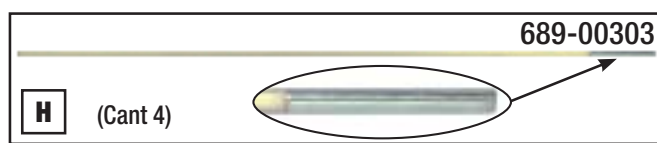

**H**

(Cant 4)

689-00303

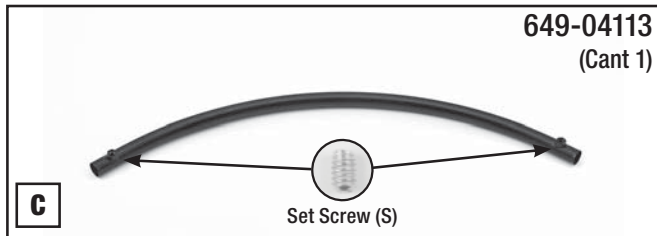

**C**

649-04113  
(Cant 1)

Set Screw (S)



**I**

(Cant 1)

689-00302

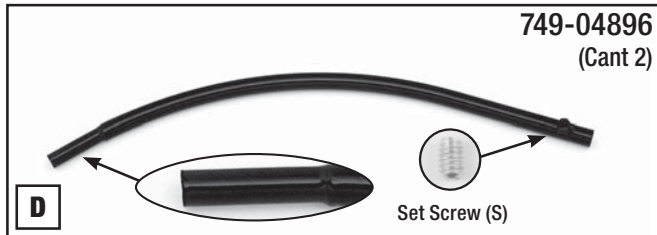

**D**

749-04896  
(Cant 2)

Set Screw (S)

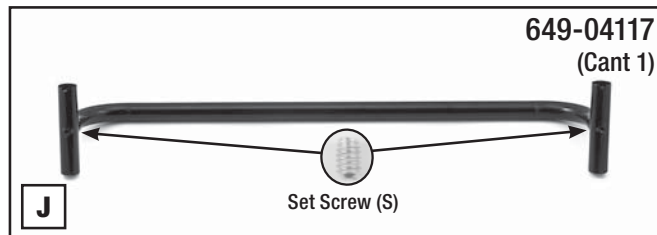

**J**

649-04117  
(Cant 1)

Set Screw (S)



(Cant 2)

**K**

689-00195



(Cant 2)

**L**

689-00194



(Cant 4)

**M**

789-00070



**F**

749-05014  
(Cant 2)



Cubierta

(Cant 1)

790-00502

**ARNOLD**

305 Mansfield Ave.  
Shelby, OH 44875  
www.arnoldparts.com

MADE IN CHINA

NO se debe regresar a la tienda. Si necesita piezas faltantes o servicio, llame al 1-800-228-9683

## Herramientas necesarias:

Llaves estriadas de 3/8" (9.5 mm), 9/16" (14.3 mm) y 1/2" (12.7 mm) (no incluidas); Llave Allen (incluida).

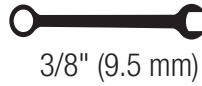

3/8" (9.5 mm)

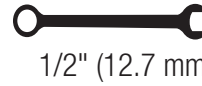

1/2" (12.7 mm)



9/16" (14.3 mm)

**ATENCIÓN: SE RECOMIENDA USAR GAFAS DE SEGURIDAD DURANTE EL MONTAJE. Se recomienda contar con la ayuda de otra persona para algunos pasos.**

Consulte la hoja de identificación de piezas para asegurarse de tener todas las piezas necesarias.

## Instrucciones de montaje:

1. Coloque grupos de barras A y B sobre una superficie plana. Deslice A y B juntos todo el tiempo. Introduzca el tornillo de ajuste (S) en el extremo de la barra B, asegurando los dedos. Repita con el otro conjunto de barras A y B.

**NOTA:** No apriete el tornillo de ajuste (S) usando una llave allen hasta que toda la Fram está montado.

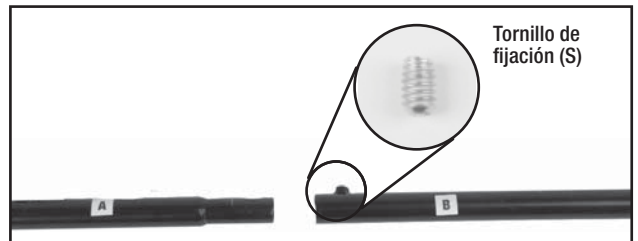
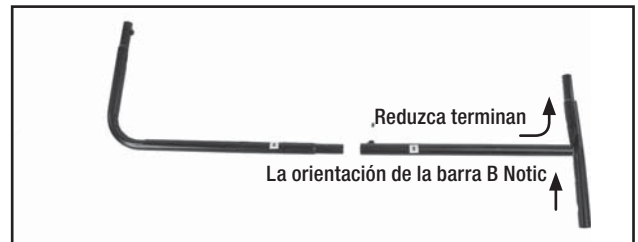
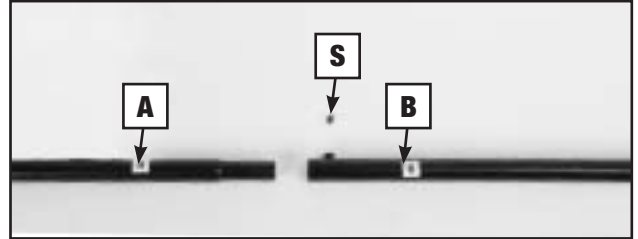

2. Fije J barra para el final B de A/B asambleas (ver flecha). Inserte los tornillos de fijación (S) en la barra de J, en garantizar, en los dedos.

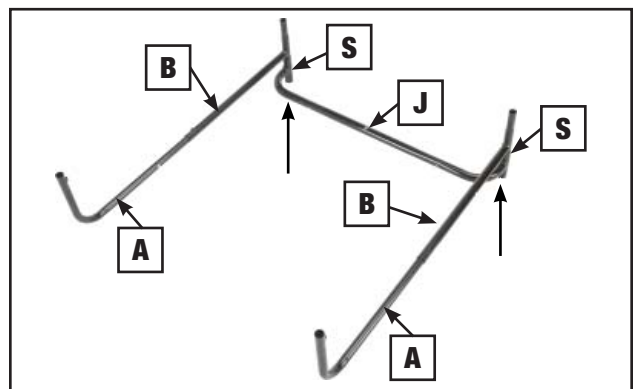

3. Inserte los pilares F, con el extremo angosto hacia arriba, en la unión de las barras J, A/B.

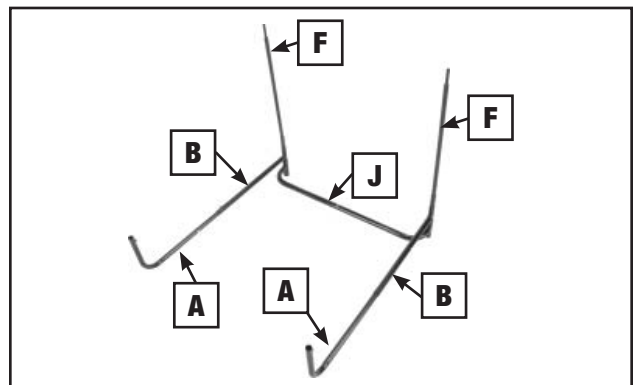

4. Inserte los pilares G, con el extremo angosto hacia arriba, en el extremo A de ambos conjuntos A/B. Inserte el tornillo de fijación (S) en el extremo superior de las barras A; apriételo con la fuerza de la mano.

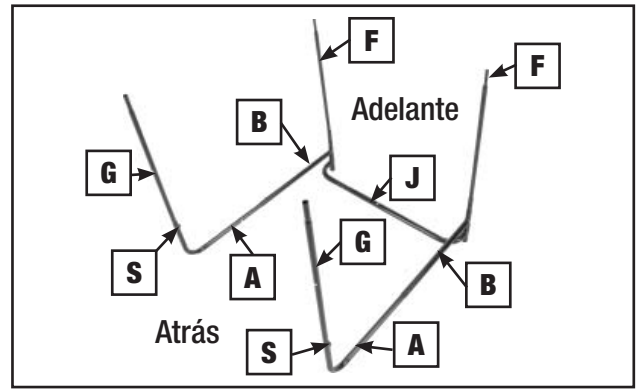

5. Coloque la barra curvada C sobre una superficie plana, con las tuercas orientadas hacia arriba. Inserte el extremo etiquetado de la barra curvada D en C (asegúrese de que las flechas se encuentren). Repita el procedimiento con la otra barra D en el extremo opuesto de la barra C. Inserte el tornillo de fijación (S) en los extremos de las barras C; apriételo con la fuerza de la mano.

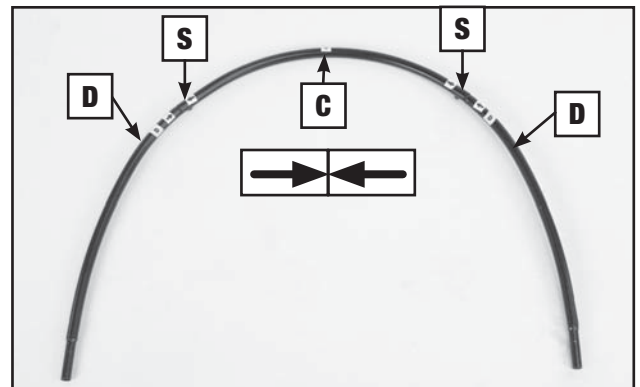

6. Coloque el conjunto de D/C/D en los extremos de los polos tornillo G. Insertar conjunto (S) en la parte inferior de los polos de desarrollo, asegurando en los dedos.

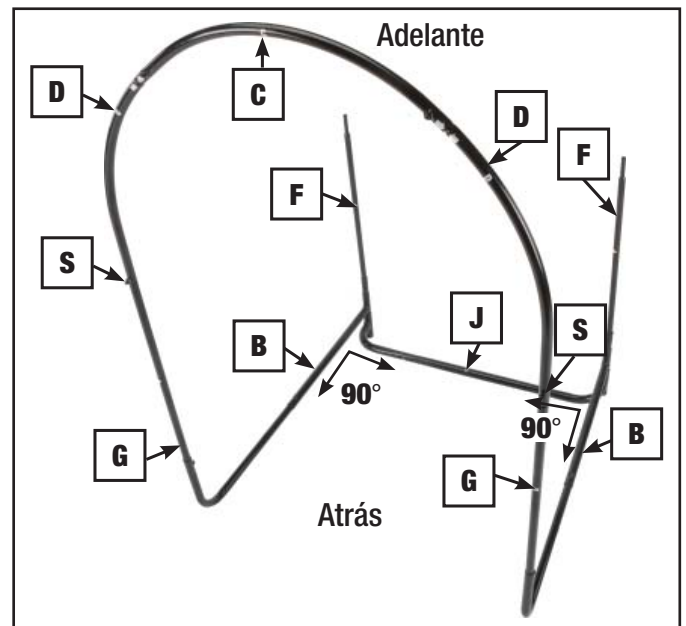

7. Asegúrese de que el bastidor de la cabina está en la forma de una caja, con ángulos rectos (90°). A continuación, apretar todos los tornillos de fijación (S), excepto los tornillos de fijación (S) en el travesaño (J), utilizando la llave Allen.

**PRECAUCIÓN:** No apriete demasiado los tornillos de fijación.

**NOTA:** Para ejecutar los pasos 8, 9 y 10, tenga en cuenta que debe usar gafas de seguridad.



Gafas de seguridad

**NOTA:** Usted debe contar con cuatro varillas H y una varilla I.

8. Tire de la cubierta de la caja y ubicar dentro de las mangas. Insertar el collar de acero extremos de estas barras de H en las partes superiores de los postes de alimentación F. La tapa se cuelgan libremente en el conjunto de la barra/del poste. Varilla una H a través de un manguito de la tapa, y luego repetir con otra varilla de H en el otro lado. La tapa se cuelgan libremente en el conjunto de la barra/del poste.

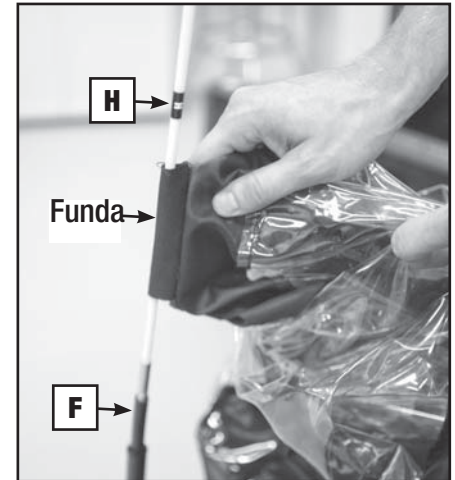
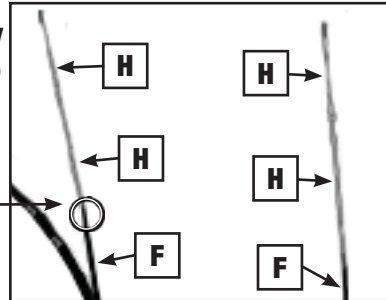

**NOTA:** Las varillas flexibles H se sentirán flojas cuando se inserten. Esto es correcto. No intente insertar más las varillas flexibles H en los pilares F.

9. Deslice las dos restantes varillas h sobre el previamente insertados barras H. Tomar varilla I y insertar los extremos de las varillas de H en el collar de acero extremos de la varilla I.

Tire de la cubierta a lo largo de la varilla de montaje y deslice la parte superior del conjunto de varilla en el bolsillo de tela grande dentro de la cubierta. Esto requerirá algunos flexión de las varillas.

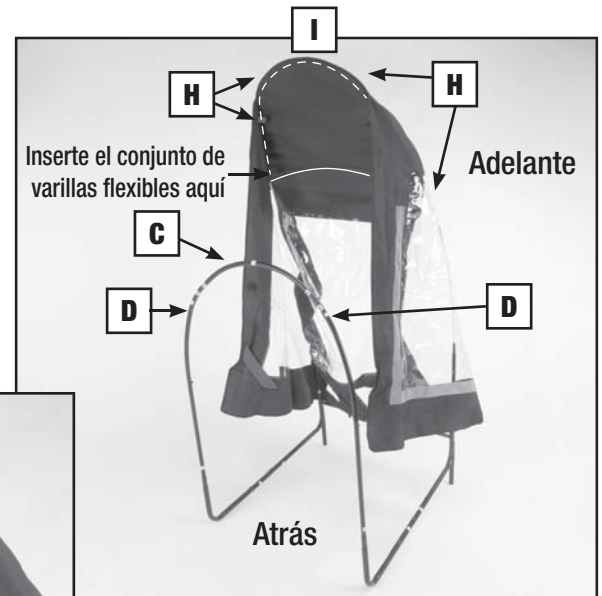
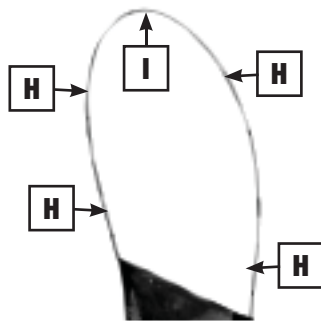

10. Tire del material de la cabina hacia abajo y atrás, hacia el conjunto de arco D/C/D. Sujete las tiras de velcro de ambos lados del conjunto D/C/D. Deslice los lazos elásticos sobre el ángulo posterior de la barra A en ambos lados. Sujete las tiras de velcro alrededor de todas las barras en varios lugares. (Para mayor comodidad, puede esperar hasta que la cabina esté montada en su barredora de nieve para sujetar estas tiras). Después que el material está protegido por el conjunto de bastidor, quitar la barra de J.

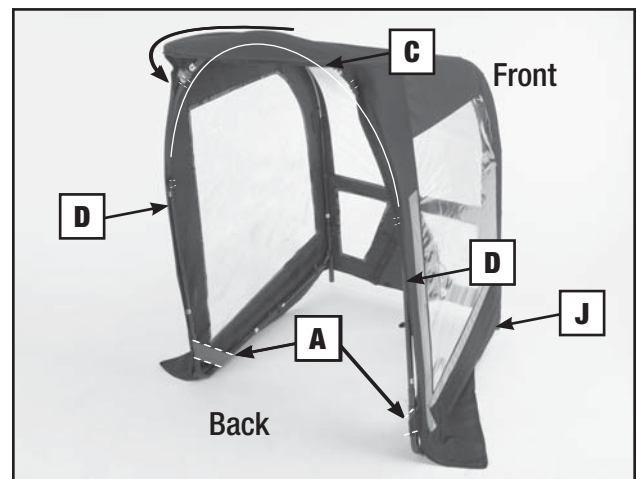

11. Sus mordazas pueden montarse previamente en forma parcial.

El sistema de pinza que se montan en su unidad pueden estar orientados horizontal o verticalmente.

Manubrios inferiores (montaje de tubo horizontal)

Manubrios superiores (montaje de tubo vertical)

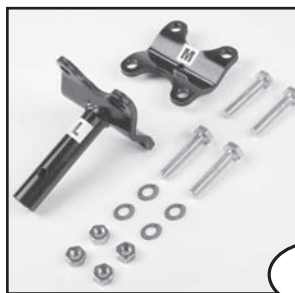

0

La orientación preferida del conjunto de mordaza es con las partes cóncavas perpendiculares entre sí. Enrosque el perno pequeño P en el centro de los conjuntos de K y L, con la fuerza de la mano. Enrosque los pernos flojamente.

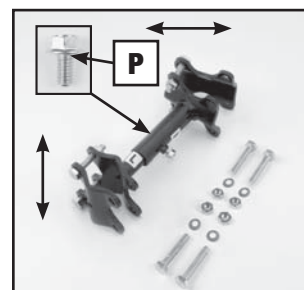
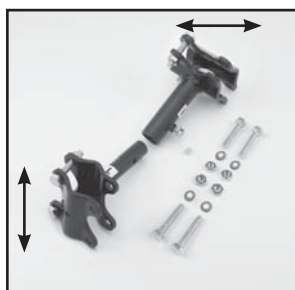

12. Para determinar la dirección y ubicación general del travesaño (J), haga que un asistente sostenga la cabina en la ubicación deseada sobre la unidad. Ver Figura 16.

**NOTA:** Según cuál sea su unidad, el travesaño puede colocarse orientado hacia adelante o hacia atrás, y por encima o debajo de cualquier elemento articulado.



Mirando hacia el frente

0

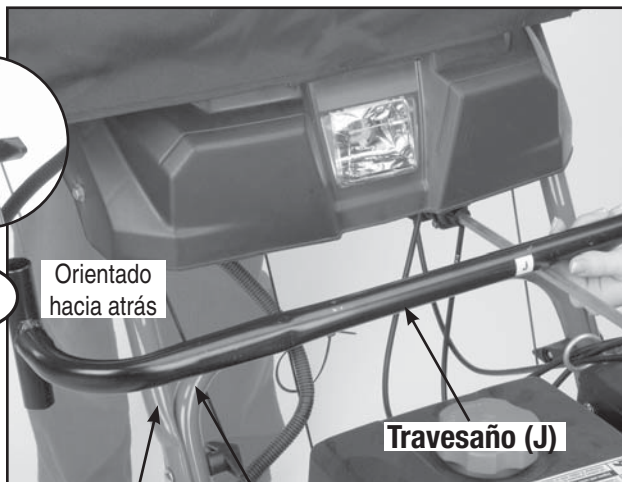

Manubrios verticales superiores Manubrio horizontal inferior

13. Observe cómo el travesaño se apoyará en los conjuntos de mordaza una vez que las mordazas estén montadas en la unidad.

**NOTA:** Si los controles de su máquina quitanieves requieren más espacio para el correcto funcionamiento, el flip J.

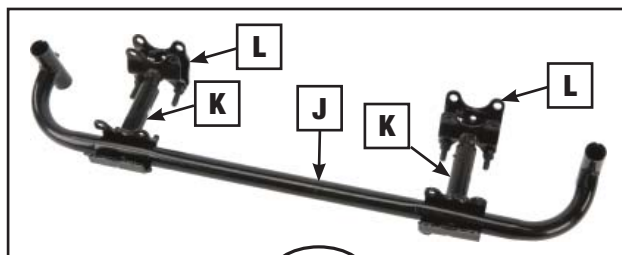

0

14. Sostenga el travesaño en la ubicación elegida y seleccione el área para el montaje K & L del conjunto de mordaza. Ver Figura 12.

**NOTA:** Las unidades Brute y John Deere requerirán el montaje de manubrios horizontales.

**NOTA:** La posición preferida es en la porción vertical de los manubrios superiores de la unidad.

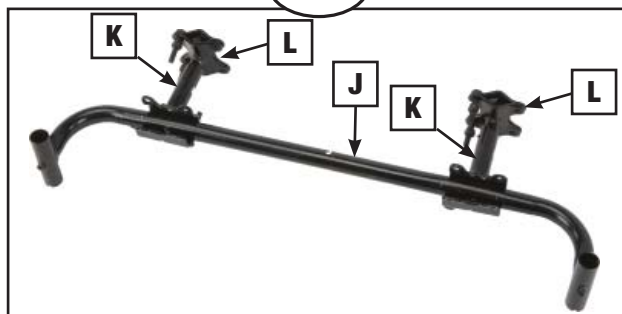

15. Tome los conjuntos de mordaza previamente montados K, L y M. Monte los conjuntos K y L en la ubicación determinada de la unidad. Utilice las placas M y los pernos grandes N, arandelas de presión T y tuercas R para asegurar los conjuntos K, L y M a la unidad. Ahora apriete el perno pequeño P de modo que ambos conjuntos de mordaza se extiendan a distancias iguales del bastidor.

**NOTA:** La ubicación de la arandela de presión T debe ser debajo de la tuerca R.

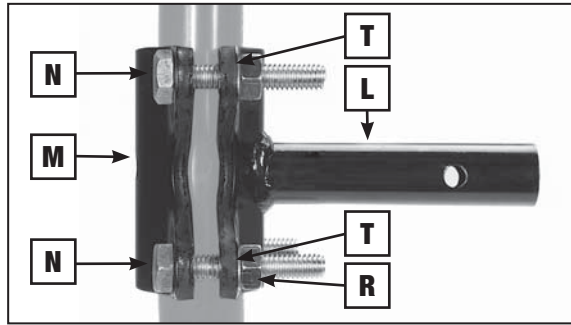
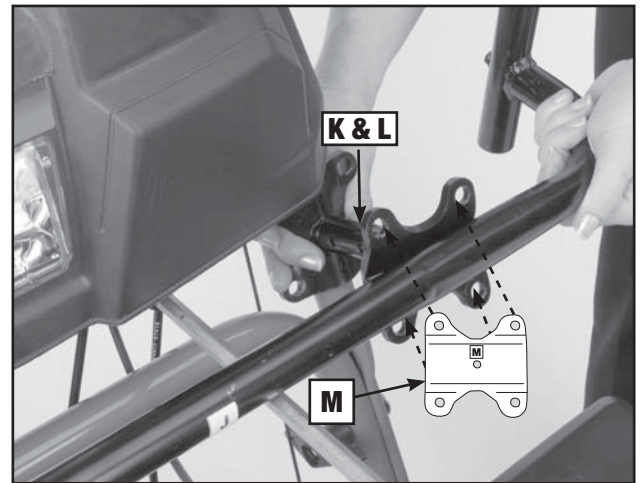
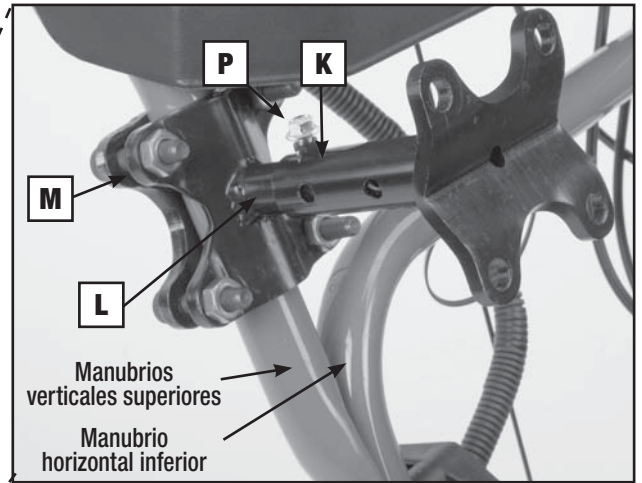
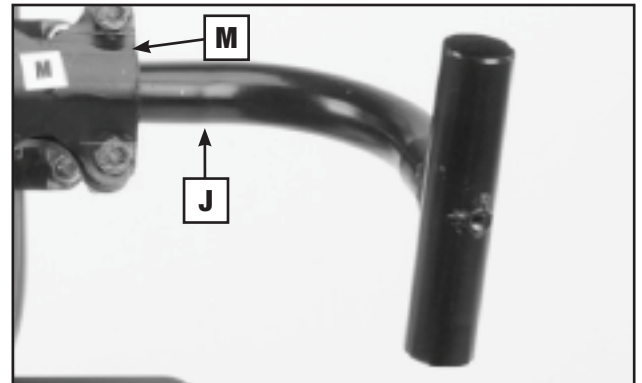

Fig. A



16. Coloque el travesaño contra la placa K. Centre el travesaño contra la unidad. Utilice las dos placas M restantes, los pernos grandes N y las tuercas R para sujetar el travesaño. Ver la Figura 15A.





17. Inserte por completo los extremos del frente del conjunto de cabina en los extremos del travesaño (J). Inserte los tornillos de fijación (S) en los extremos del travesaño (J) y apriételos con la fuerza de la mano. Con un asistente que sostenga el conjunto de cabina en posición horizontal, apriete todos los pernos y los tornillos de fijación.

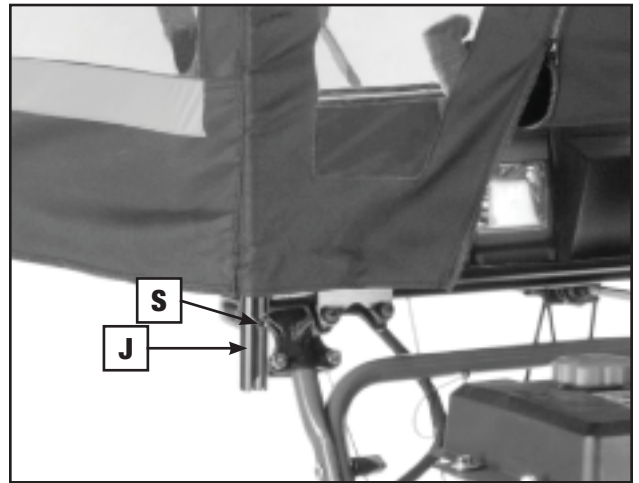

18. Para finalizar el montaje, sujete todas las tiras de velcro del interior de la cabina.

**ATENCIÓN:** No debe permitirse que ninguna porción de la tela de la cabina toque el motor o el escape.

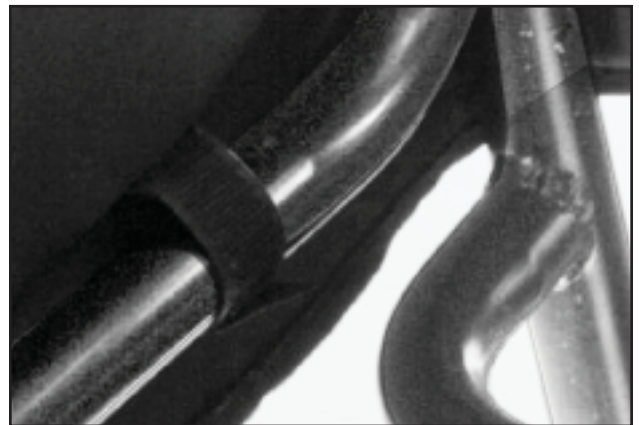

19. La cabina está diseñada para adaptarse a las barredoras de nieve equipadas con una luz. Las cremalleras que están en el frente de la cabina pueden abrirse y los faldones pueden jalarse hacia atrás y sujetarse con las tiras de velcro, para permitir que la luz pase a través. En este punto puede que se necesiten ajustes para asegurar el movimiento libre de los controles de operación.



20. Para el almacenamiento, afloje los dos tornillos de fijación (S) en el travesaño "J" y tire de la cabina hacia arriba y fuera de la barra transversal "J" Ver la Figura 17.

21. Para la limpieza, sólo tiene que utilizar un jabón suave y agua.

# GARANTÍA LIMITADA DEL FABRICANTE PARA



La siguiente garantía limitada es otorgada por MTD LLC con respecto a nuevos productos adquiridos y utilizados en Estados Unidos y/o sus territorios y posesiones, y por MTD Products Limited con respecto a nuevos productos adquiridos y utilizados en Canadá y/o sus territorios y posesiones (cualquiera de las dos entidades, respectivamente, "MTD").

"MTD" garantiza este producto (excluidas las *Piezas y Accesorios con Desgaste Normal* según se describe más abajo) contra defectos en los materiales y mano de obra por un período de dos (2) años a partir de la fecha de compra original y, a su opción, reparará o reemplazará, sin costo alguno, cualquier pieza que presente defectos en los materiales o de mano de obra. Esta garantía limitada sólo se aplicará si el producto ha sido operado y mantenido de acuerdo con las instrucciones del Manual del Operador que se proporciona con el producto y no ha sido sujeto a uso inapropiado, abuso, uso comercial, abandono, accidente, mantenimiento incorrecto, alteración, vandalismo, robo, incendio, inundación o algún daño debido a otro peligro o desastre natural. El daño resultante por la instalación o el uso de piezas, accesorios o uniones no aprobados por MTD para su uso con el(los) producto(s) incluido(s) en este manual anulará la garantía en lo que respecta a esos daños.

*Se garantiza que las Piezas con Desgaste Normal* están libres de defectos en los materiales y mano de obra por un período de treinta (30) días a partir de la fecha de compra. Las piezas sujetas a desgaste normal incluyen pero no se limitan a: baterías, correas, cuchillas, adaptadores para cuchillas, dientes, bolsas para césped, ruedas, ruedas para la plataforma de la podadora tractor, asientos, zapatas antideslizantes, ruedas de fricción, placas de raspado, gomas helicoidales y neumáticos.

**Accesorios** — MTD garantiza que los accesorios de este producto están libres de defectos de material y mano de obra durante un período de un (1) año a partir de la fecha de compra o arrendamiento original del accesorio. Los accesorios incluyen, pero no se limitan a elementos tales como: colectores de césped y kits para abono.

**CÓMO SOLICITAR Y OBTENER SERVICIO TÉCNICO:** El servicio de la garantía está disponible, CON COMPROBANTE DE COMPRA, a través de su distribuidor local de servicio autorizado. Para localizar al distribuidor de su zona:

## En Estados Unidos de América

Consulte las páginas amarillas, o póngase en contacto con MTD LLC at P.O. Box 361131, Cleveland, Ohio 44136-0019, ó llame al 1-800-800-7310, 1-330-220-4683 ó visite nuestro sitio web en [www.mtdproducts.com](http://www.mtdproducts.com).

## En Canadá

Contacte MTD Products Limited, Kitchener, ON N2G 4J1, llame al 1-800-668-1238 o visite nuestro sitio web en [www.mtdcanada.com](http://www.mtdcanada.com).

Esta garantía limitada **no** ofrece cobertura en los siguientes casos:

- Las bombas, válvulas y cilindros del rompetroncos tienen una garantía separada de un año.
- Los elementos del mantenimiento de rutina como por ejemplo lubricantes, filtros, afiladores de cuchillas, puesta a punto del motor, ajustes de frenos, del embrague o de la plataforma y el deterioro normal del acabado exterior debido al uso o exposición.

- Mantenimiento no realizado por el distribuidor de servicio autorizado.
- MTD no extiende ninguna garantía para los productos vendidos o exportados fuera de los Estados Unidos de América y/o Canadá, y sus respectivas posesiones y territorios, excepto para aquellos vendidos a través de los canales autorizados de distribución de exportaciones de MTD.
- Piezas de reemplazo que no son piezas genuinas de MTD.
- Gastos de transporte y visitas técnicas.
- MTD no garantiza este producto para uso comercial.

**No se aplican garantías implícitas, incluidas las garantías implícitas de comerciabilidad o de adecuación para un propósito determinado, después del período de aplicación de la garantía escrita expresa extendida más arriba para las piezas de acuerdo con su identificación. Ninguna otra garantía expresa, sea oral o escrita, excepto la mencionada anteriormente, extendida por personas o entidades, incluidos los distribuidores y minoristas, con respecto a cualquier producto, obligará a MTD. Durante el plazo de la garantía el único recurso es la reparación o reemplazo del producto como se indicó anteriormente.**

**Las disposiciones incluidas en esta garantía proveen el recurso único y exclusivo que surge de las ventas. MTD no será responsable por pérdidas o daños incidentales o directos, incluyendo sin límites, los gastos incurridos para los servicios de cuidado del pasto de reemplazo o cambio, o los gastos de alquiler para reemplazar de manera transitoria un producto bajo garantía.**

Algunos estados no permiten la exclusión o limitación de los daños y perjuicios incidentales o indirectos, o las limitaciones sobre la duración de las garantías implícitas, por lo que las exclusiones o limitaciones mencionadas anteriormente pueden no aplicarse en su caso.

En ningún caso se obtendrá una compensación mayor al monto del precio de compra del producto adquirido. **La alteración de las características de seguridad del producto anulará esta garantía.** Usted asume el riesgo y la responsabilidad por las pérdidas, daños o lesiones personales o materiales propias o de terceros que surjan del uso incorrecto o de la falta de capacidad para usar este producto.

Esta garantía limitada cubre solamente al comprador original, o a la persona que recibió el producto de regalo.

**CÓMO SE RELACIONA LA LEGISLACIÓN DEL ESTADO CON ESTA GARANTÍA:** Esta garantía limitada le otorga derechos legales específicos y usted también puede tener otros derechos que varían de un estado a otro.

**IMPORTANTE:** Se podrá requerir al propietario que presente comprobante de compra para obtener la cobertura de garantía.

**MTD LLC, P.O. BOX 361131 CLEVELAND, OHIO 44136-0019; teléfono: 1-800-800-7310, 1-330-220-4683**  
**MTD Canada Limited - KITCHENER, ON N2G 4J1; teléfono 1-800-668-1238**

# INSTRUCTIONS D'ASSEMBLAGE

CABINE DE SOUFFLEUSE À NEIGE UNIVERSELLE LUXE  
490-241-0032



## Scanner Microsoft Tag ci-dessous

Suivez les étapes ci-dessous pour lancer votre vidéo d'installation de Cabine de souffleuse à neige Arnold.

**Étape 1:** Télécharger le lecteur gratuit de Microsoft Tag demandé pour votre 'Smartphone' à [gettag.mobi](http://gettag.mobi)

**Étape 2:** Analyser la balise ci-dessous avec votre 'Smartphone'.

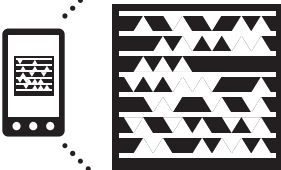

Obtenir l'application  
mobile gratuite à:  
<http://gettag.mobi>

# PAGE D'IDENTIFICATION DES PIÈCES

710-0909A

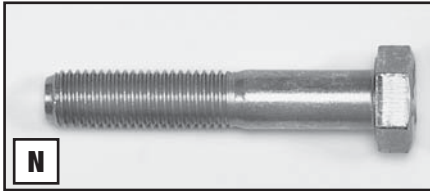

**N**

5/16"-18 x 1.75" Boulon hex GR5 (Qté 16)

710-04468



**P**

1/4"-20 x 0.50"  
Boulon hex GR5  
(Qté 2)

712-0267



**R**

5/16"-18 Ecrou  
Hexagonal  
(Qté 16)

710-1842A

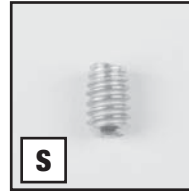

**S**

1/4"-20 x 0.375"  
Vis hexagonal de  
pression (Qté 10)

736-0119

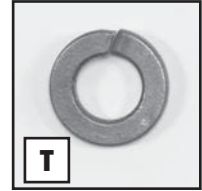

**T**

5/16" Rondelle  
frein (Qté 16)

**Matériel inclus:** Matériel montré est la taille actuelle. **Note:** Votre trousse peut avoir matériels supplémentaires.

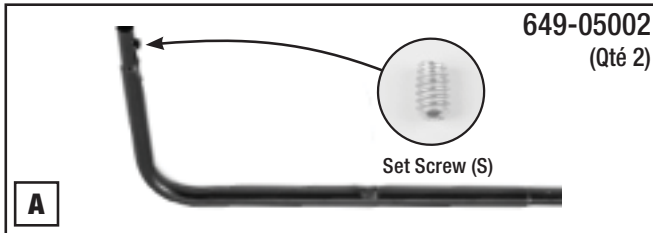

**A**

649-05002

(Qté 2)

Set Screw (S)



**G**

649-04114

(Qté 2)

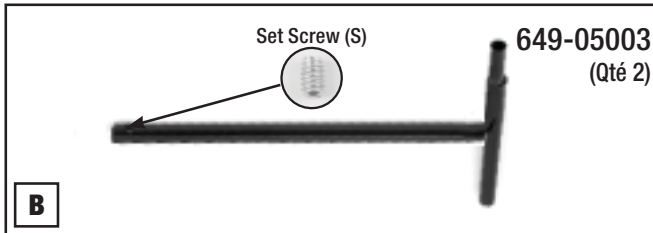

**B**

649-05003

(Qté 2)

Set Screw (S)

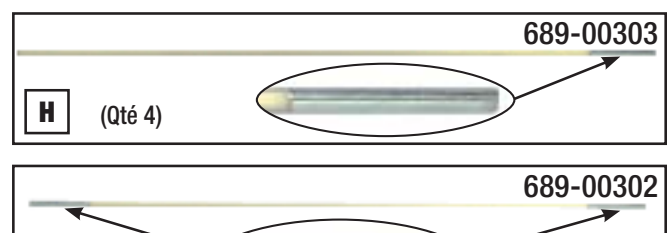

**H**

(Qté 4)

689-00303

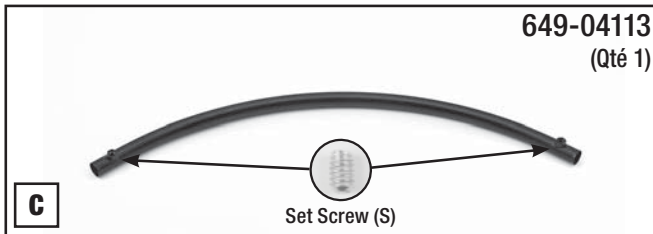

**C**

649-04113

(Qté 1)

Set Screw (S)

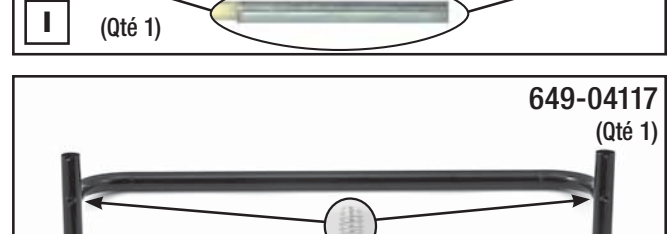

**I**

(Qté 1)

689-00302

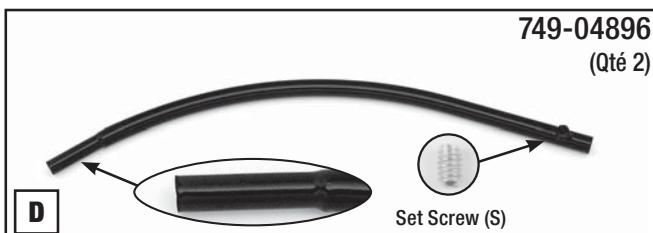

**D**

749-04896

(Qté 2)

Set Screw (S)



**J**

649-04117

(Qté 1)

Set Screw (S)



**F**

749-05014

(Qté 2)



(Qté 2)

**K**

689-00195



(Qté 2)

**L**

689-00194

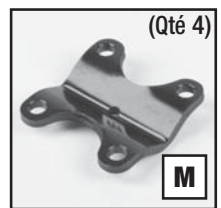

(Qté 4)

**M**

789-00070

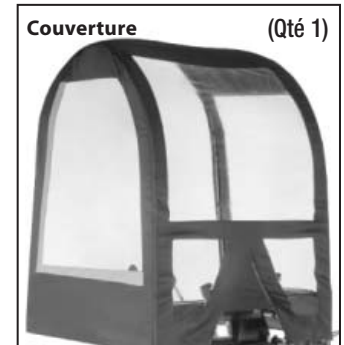

Couverture

(Qté 1)

790-00502

**ARNOLD**

305 Mansfield Ave.  
Shelby, OH 44875  
www.arnoldparts.com

MADE IN CHINA  
20

NE renvoyez PAS au magasin. Pour des pièces manquantes ou du service, appelez au 1-800-228-9683

## Outils requis:

3/8", 9/16" et 1/2" clés polygonales (non inclus);  
Clé Hexagonale (inclus).

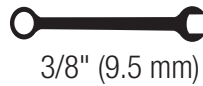

3/8" (9.5 mm)

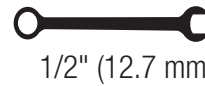

1/2" (12.7 mm)



9/16" (14.3 mm)

**AVIS : PORTER DES LUNETTES DE SÉCURITÉ EST RECOMMANDÉ AU COURS DE MONTAGE.**  
**Assistance d'une autre personne est recommandée pour certaines étapes.**

**Voir fiche d'indentification des pièces pour vous assurer d'avoir toutes les pièces nécessaires**

## Instructions de montage:

1. Lay jeux de barres A et B sur une surface plane. Glissez A & B tout le chemin ensemble. Insérer la vis de positionnement (S) dans l'extrémité de la barre B, fixation doigt étanche. Répéter l'opération avec l'autre jeu de barres A et B.

**NOTE: Ne pas serrer la vis (S) en utilisant la clé Allen jusqu'à ce Fram ensemble est assemblé.**

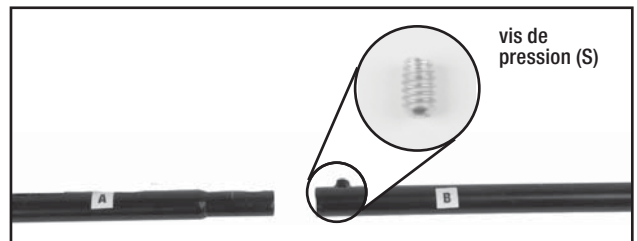
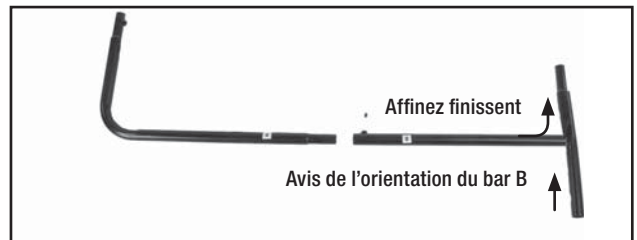
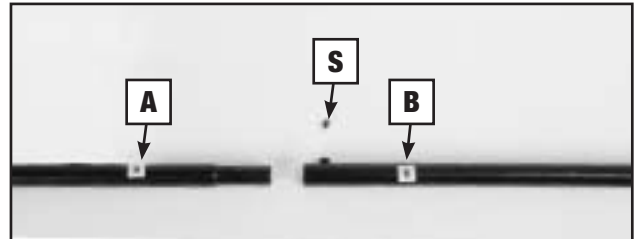

2. Fixez la barre J à la fin B des ensembles A/B (voir les flèches). Insérer les vis de réglage (S) dans la barre J, en obtenant des doigts.

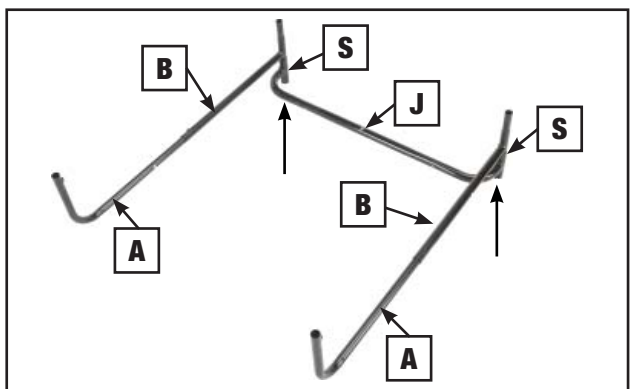

3. Insérez les pôles F, extrémité étroite, dans l'union de bars J, A/B.

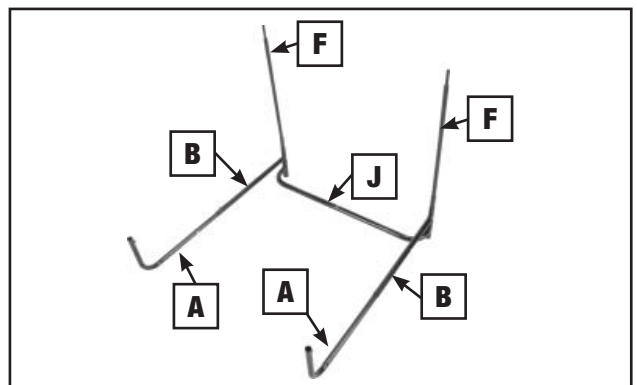

4. Insérer pôles G, collet en haut, dans le bout A d'assemblage A / B. Insérez vise de pression (S) dans le haut de barres A, Sécurisation étanche au doigt.

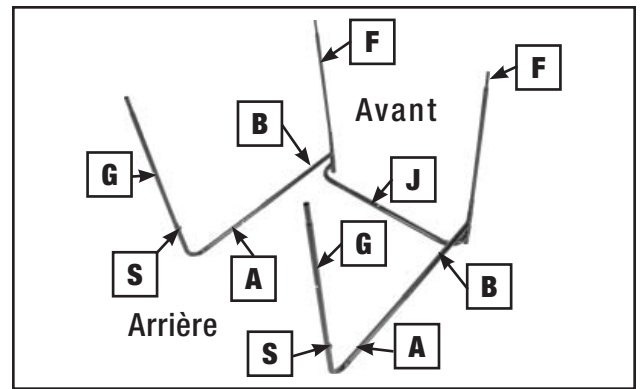

5. Placer bar C courbé sur une surface plane, écrous vers le haut. Insérer la fin marquée du bar courbé D en C (faire certaine les flèches ce joins). Répétez avec l'autre barre D sur l'extrémité opposée du bar C. Insert vis de pression (S) dans les extrémités des barres C, sécuriser au doigt étanche.

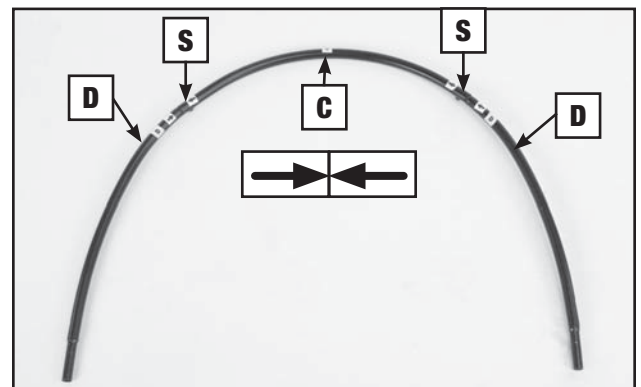

6. Ensemble lieu D/C/D sur les extrémités de pôles G. vis Insertion ensemble (S) au bas de pôles D, en obtenant doigt étanche.

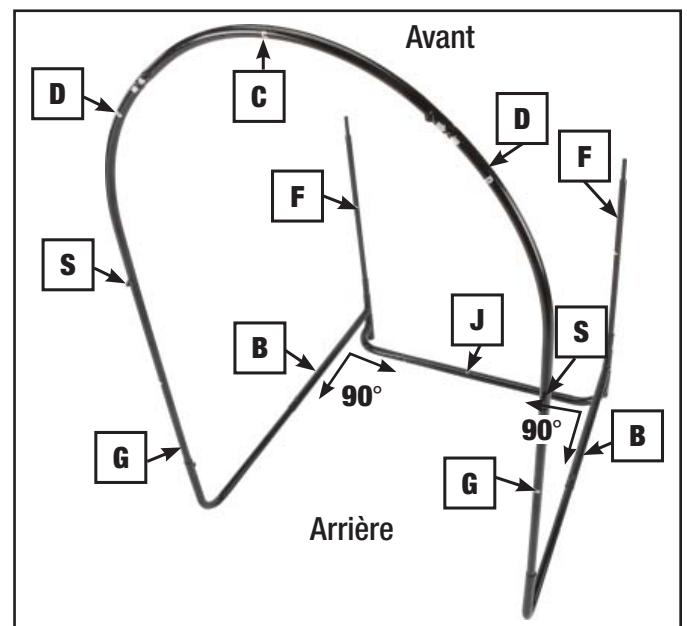

7. Assurez trame cabine est dans la forme d'une caisse, avec des angles droits (90 °). Ensuite, serrer toutes les vis de réglage (S), à l'exception des vis de réglage (s) sur la barre transversale (J), en utilisant la clé Allen fournie.

**ATTENTION: Ne pas trop serrer les vis de fixation.**

**NOTE: Pour les étapes 8, 9 et 10, veuillez vous assurer de portez des lunettes de sécurité.**



Lunettes de sécurité

**NOTE: Vous devez avoir quatre tiges de H et une tige I.**

8. Retirez la housse de la boîte et de localiser les manches à l'intérieur. Insérez le collier en acier fin de ces tiges H dans les sommets des poteaux F. La couverture sera suspendue librement sur l'ensemble bielle/pôle. RSS tige d'un H par un manchon de la couverture, puis répétez avec une autre tige H de l'autre côté.

**NOTE: Les tiges flexible H seront sentiront lâches lorsque inséré. Cela est exact. Ne pas tenter d'approfondir les tiges flexibles de H dans les pôles F.**

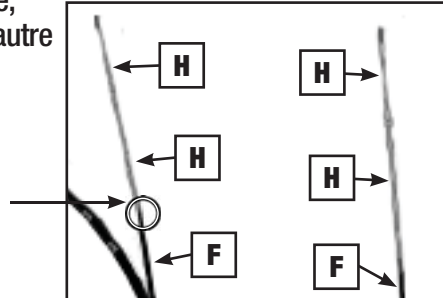

9. Faites glisser les deux autres tiges H sur les tiges H insérées précédemment. Prendre tige I et insérer les extrémités des tiges H dans le col de la tige d'acier se termine I.

Tirez le couvercle vers le haut sur la tige et faites glisser la partie supérieure de la tige dans la poche en tissu grande intérieur du couvercle. Il faudra pour cela une certaine flexion des tiges.

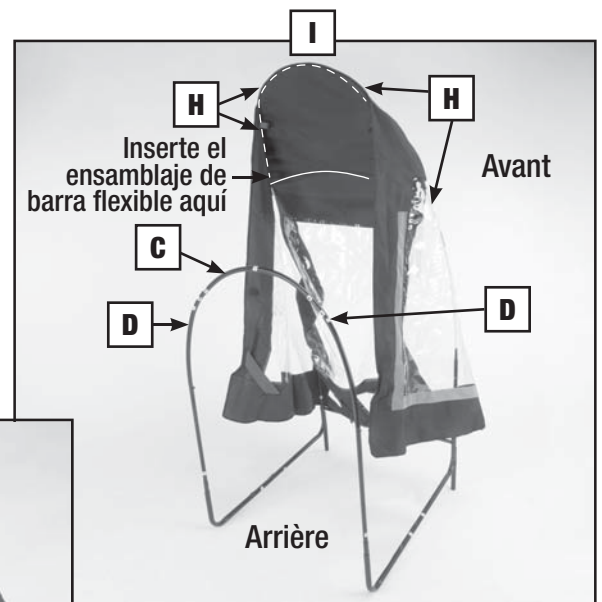
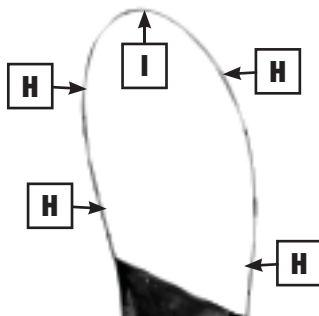
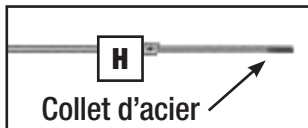

Grande poche en tissu

10. Baisser le matériel de la cabine et retour vers aassemblément arche, D/C/D. Attacher les sangles agrippantes sur les deux côtés de l'assemblée D/C/D. Faites glisser sanglet élastiques sur les cote arrière de barre A aux deux côtés. Attacher les sangles agrippantes autour de toutes les barres à divers endroits. (Pour votre commodité, vous pouvez attendre que la cabine est monté sur votre souffleuse à neige pour terminer de fixer les sangles). Après que le matériau est fixé sur le châssis, enlever la barre J.

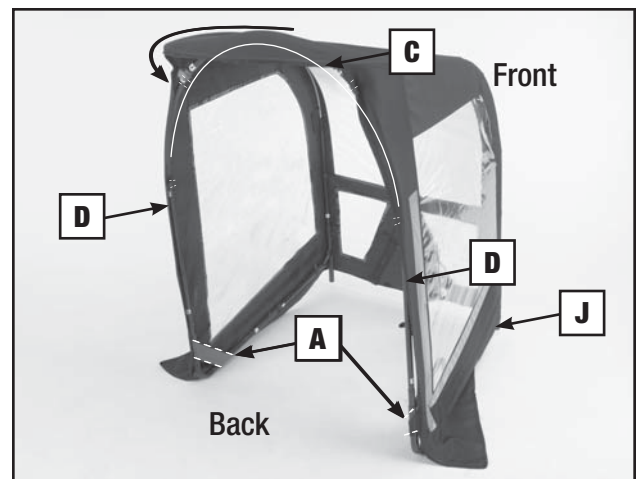

11. Vos pinces peuvent être partiellement pré assemblés.

Le dispositif de serrage qui montent à votre appareil peut être orienté horizontalement ou verticalement.

Guidon inférieur  
(Mont horizontal de Tube)

Guidon supérieur  
(Mont vertical de Tube)

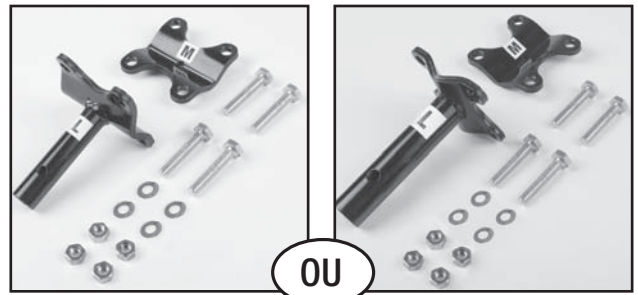

L'orientation préférée de l'assemblée de pinces est d'avoir les selles perpendiculaires à l'autre. Enfiler le petit boulon P dans le centre de l'assemblées K /L, doigt étanche. Viser sans serrer le boulon.

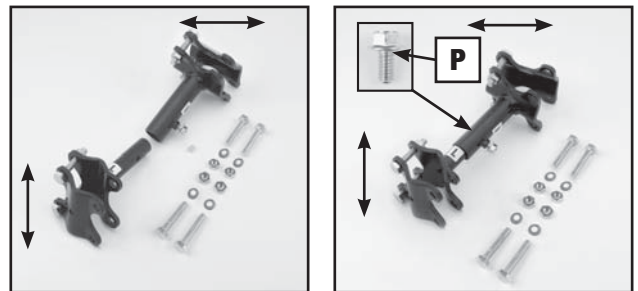

12. Afin de déterminer la location générale et la direction pour l'entretoise (J), avoir un assistant tenir la cabine à l'endroit désiré sur l'unité. Voir Figura 16.

**NOTE:** Selon votre unité, l'entretoise peut être positionnée vers l'avant ou vers l'arrière et au-dessus ou en dessous tout lien.

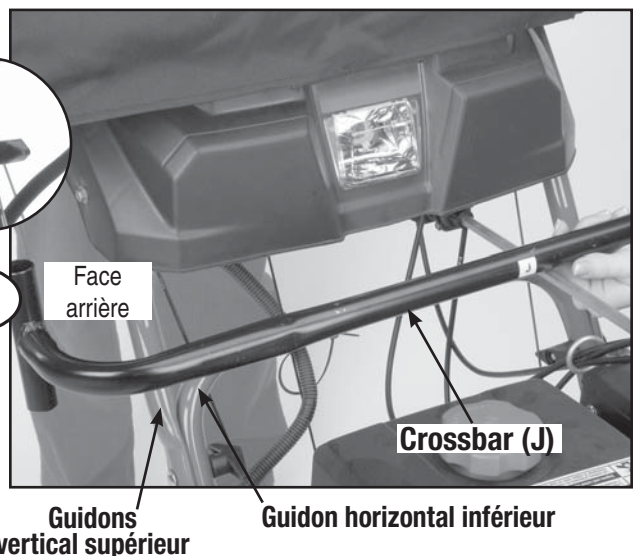
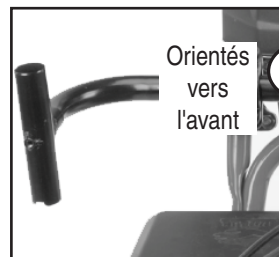

13. Remarquez comment l'entretoise siègera dans les assemblées de pinces une fois les pinces sont montés sur unité.

**NOTE:** Si les commandes de votre souffleuse à neige nécessitent plus d'espace pour un fonctionnement correct, flip bar J.

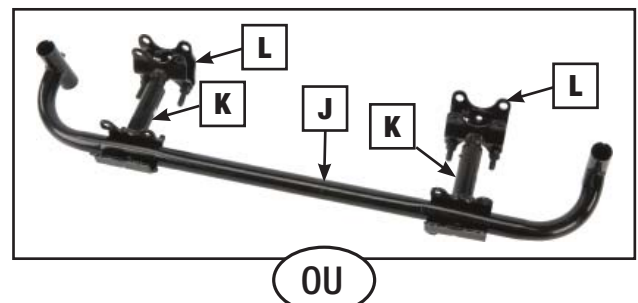

14. En tenant l'entretoise à l'emplacement souhaité, sélectionnez l'endroit pour monter K & L l'assemblée de pinces. Voir Figura 12.

**NOTE:** Pour les unités Brute et John Deere il faudra monter des guidons horizontaux sur l'unité.

**NOTE:** Position préférée est sur la portion verticale des guidons supérieure de l'unité.

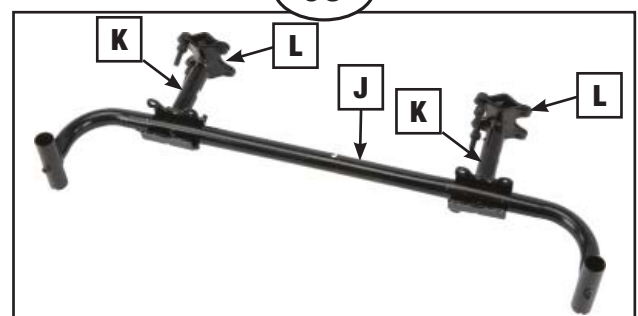



15. Prendre pince pré assemblés K, L et M. Monter l'assemblage K et L à l'emplacement déterminé sur l'unité. Utilisez plaques M et les larges boulons N, rondelle de verrouillage T et écrou R pour sécuriser l'assemblage K, L et M à l'unité. Maintenant resserrer le petit boulon P pour que les deux ensembles de pince s'étendent à égale distance de l'armature.

**NOTE:** L'emplacement de la rondelle de verrouillage T devrait être sous écrou R.

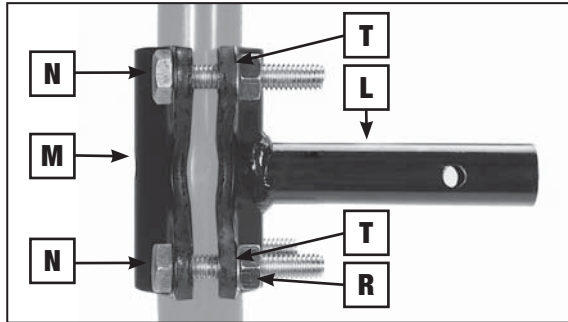
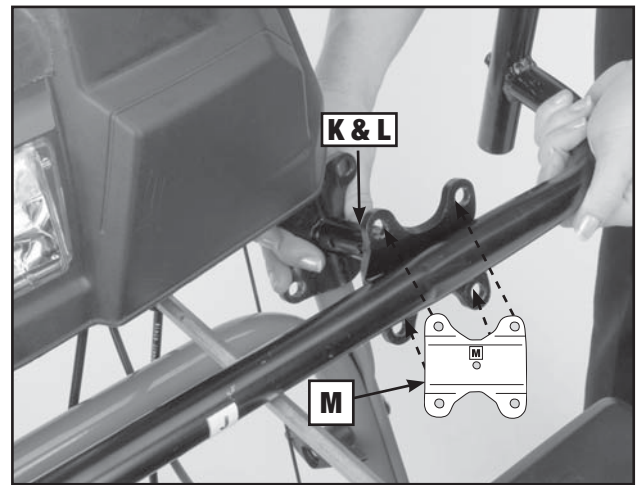
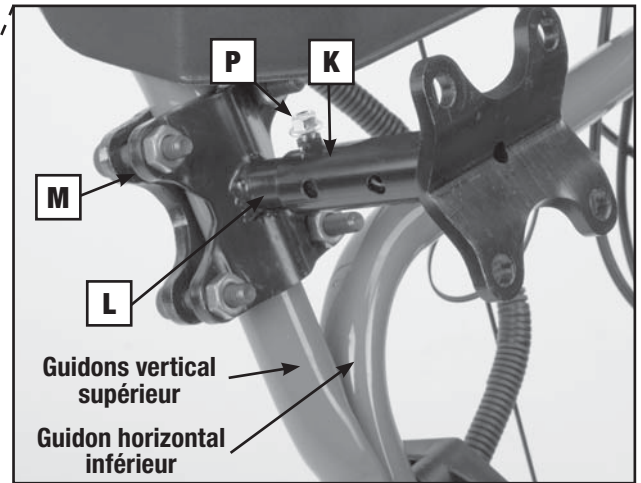
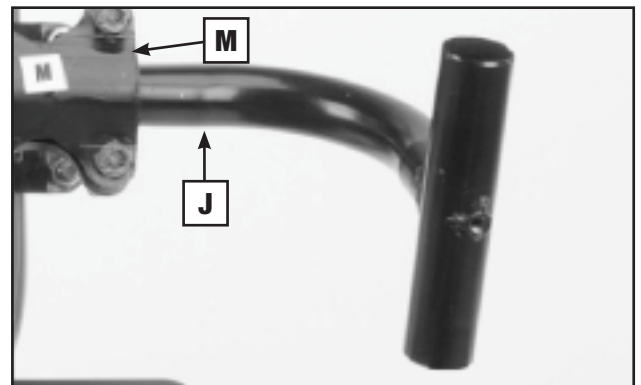

Fig. A



16. Placer l'entretoise contre la plaque K. Centrer l'entretoise contre l'unité. Utilisez deux autres plaques M, gros boulons N et écrous R pour sécuriser l'entretoise. Voir la Figure 15A.



17. Entièrement insérer les extrémités du devant de l'assemblée de la cabine dans les extrémités des entretoises (J). Insérez la vis de pression (S) dans les extrémités de l'entretoise (J) et sécuriser doigt étanche. Avec assistant tenant l'assemblée de cabine horizontale au sol, serrer les boulons et vis de pression.

**AVIS: Ne pas trop serrer les vis de fixation.**

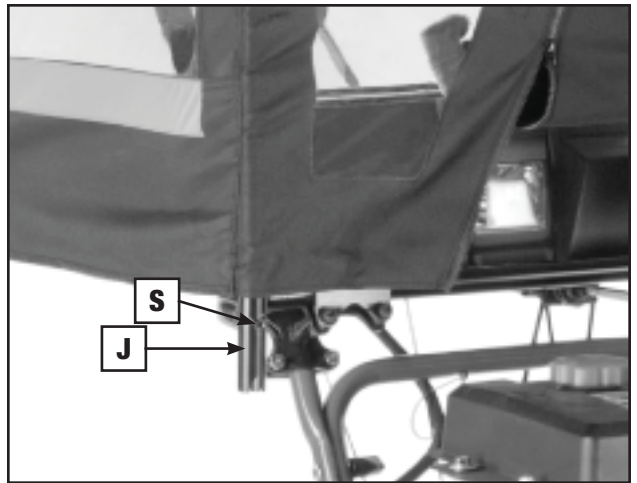

18. Terminer l'assemblée en sécurisant tous les sangles de crochets et boucles de fixation à l'intérieur de la cabine.

**AVIS: Aucune fabrique de cabine ne devrait toucher le moteur ou des gaz d'échappement.**

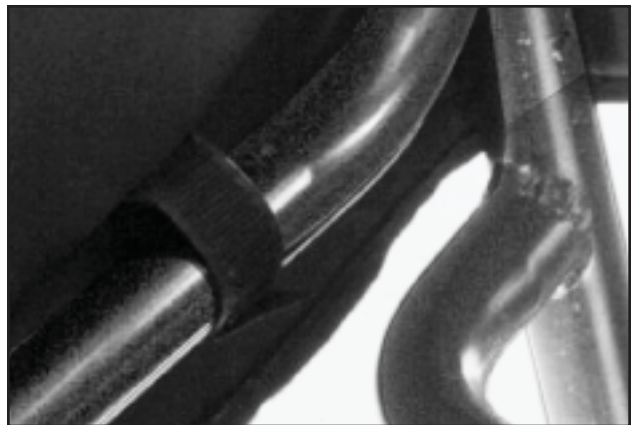

19. La cabine est conçue pour répondre aux besoins des souffleuses à neige équipé d'une lumière. Fermetures à glissière à l'avant de la cabine peut être ouvert et les volets tiré vers l'arrière et sécurisé avec des sangles de crochets et boucles pour permettre à la lumière de briller par l'intermédiaire. À cette époque, des ajustements peuvent être nécessaires pour le mouvement libre des contrôles d'opération.



20. Pour le stockage, desserrer les deux vis de réglage (s) dans traverse "J" et tirez la cabine et hors de traverse "J." Voir Figure 17.

21. Pour le nettoyage, il suffit d'utiliser un savon doux et de l'eau.

# NOTES

# GARANTIE LIMITÉE DU FABRICANT POUR



La garantie limitée décrite ci-dessous est offerte par MTD LLC pour des nouveaux produits achetés et utilisés aux États-Unis, et/ou ses possessions et ses territoires, et par MTL Products Limited pour des nouveaux produits achetés et utilisés au Canada et/ou ses territoires et ses possessions (l'une ou l'autre des entités respectivement, « MTD »).

« MTD » garantie ce produit (à l'exception de ses *pièces à usure normale et ses accessoires* tel que décrit ci-dessous) contre les défauts de matériel ou de fabrication pour une période d'un (1) an à partir de la date d'achat initiale du produit et s'engage à réparer ou à remplacer gratuitement, à son choix, toute pièce qui s'avère défectueuse en raison d'un vice de matière ou de fabrication. La présente garantie limitée est en vigueur uniquement si le produit a été utilisé et entretenu conformément aux directives du manuel du propriétaire fourni avec le produit et que ce dernier n'ait pas été soumis à un emploi incorrect ou abusif, une utilisation commerciale, une négligence, un accident, un entretien incorrect, une modification ou a été l'objet de vandalisme, d'un vol, d'un incendie ou encore, endommagé par de l'eau, une catastrophe naturelle ou autres. Les dommages provoqués par l'installation ou l'utilisation de pièce ou accessoire, dont l'utilisation avec le ou les produits décrits dans le présent manuel n'est pas homologuée par MTD, annulera la présente garantie qui couvrirait autrement ces dommages.

*Les pièces à usure normale* sont garanties contre tous vices de matière et de fabrication pour une période de trente (30) jours à partir de la date d'achat du produit au détail. Ces pièces comprennent, sans toutefois s'y limiter, des articles comme : les batteries, les courroies, les lames, les adaptateurs de lame, les sacs à herbe, les roues du plateau de coupe, les sièges, les patins de souffleur, les lames de raclage, le caoutchouc de la tarière et les pneus.

*Accessoires* — MTD garantie les accessoires pour ce produit contre les défauts de matériel ou de fabrication pour une période d'un (1) an à partir de la date d'achat initiale du produit ou de sa location. Ces pièces comprennent, sans toutefois s'y limiter, des articles comme : les bacs de ramassage et les trousseaux de mulch.

**MODALITÉS POUR RÉPARATIONS SOUS GARANTIE :** L'atelier de réparations agréé de votre région vous offre le service de réparations sous garantie sur présentation DE LA PREUVE D'ACHAT. Pour trouver un concessionnaire dans votre région :

## Aux États-Unis

Consultez les Pages jaunes ou communiquez par la poste avec MTD LLC à la C.P. 3611231, Cleveland, Ohio, 44136-0019 É.-U., par téléphone en composant le 1-800-7310, 1-330-220-4683 ou accédez à notre site Web à l'adresse [www.mtdproducts.com](http://www.mtdproducts.com).

## Au Canada

Communiquez par la poste avec MTD Products Limited, Kitchener, ON N2G 4J1, ou par téléphone en composant le 1-800-668-1238 accédez à notre site Web à l'adresse [www.mtdproducts.com](http://www.mtdproducts.com).

La présente garantie limitée **ne couvre pas** les cas suivants :

- Les pompes, les soupapes et les cylindres des fendeuses à bois comportent une garantie distincte d'un (1) an.
- Les articles d'entretien courant tel que les lubrifiants, les filtres, l'aiguisage de lames, les révisions, les réglages des freins, de l'embrayage ou du plateau de coupe ainsi que la détérioration normale de la finition extérieure en raison de l'utilisation du produit

ou de son exposition aux intempéries.

- Une réparation exécutée par une personne autre qu'à un atelier de réparations agréé.
- MTD ne prolonge aucune garantie pour des produits vendus ou exportés à l'extérieur des États-Unis et/ou au Canada, et leurs possessions et territoires sauf aux produits vendus par l'intermédiaire des canaux agréés de distribution à l'exportation de MTD.
- Les pièces de rechange qui ne sont pas des pièces authentiques de MTD.
- Les frais de transport et les visites de réparateurs.
- MTD ne garantit pas ce produit pour l'usage commercial.

**Aucune garantie implicite, y compris toute garantie implicite de qualité marchande ou de convenance précise, ne s'applique après les délais de la garantie expresse écrite ci-dessus quant aux pièces comme identifiées. Aucune autre garantie expresse, écrite ou verbale, à l'exception de la garantie stipulée ci-dessus, offerte par un tiers ou un autre organisme notamment un concessionnaire ou un détaillant, concernant n'importe quel produit, ne saurait astreindre MTD. Au cours de la période de garantie, le recours unique offert est la réparation ou le remplacement du produit comme stipulé(e) ci-dessus.**

**Les conditions stipulés dans la présente garantie constituent le recours unique et exclusif découlant de la vente de ses produits. MTD ne peut être tenue responsable pour toute perte ou dommage accidentel ou indirect y compris, sans toutefois s'y limiter, aux dépenses afférentes aux services substitués de soins de pelouse ou à la location pour remplacer temporairement un produit garanti.**

Certains états n'autorisent pas l'exclusion ou la limitation des dommages accidentels ou indirects ou la limitation de la durée d'une garantie implicite. Il se pourrait alors que les exclusions ou limitations stipulés ne s'appliquent pas dans votre cas.

En aucune éventualité, la valeur du recouvrement ne saurait être supérieure à celle du prix d'achat du produit vendu. **Toute modification des fonctionnalités de sécurité du produit annulera la présente garantie.** Vous êtes personnellement responsable pour toute pertes, dommages ou blessures personnelles, à votre propriété et envers autrui et leur propriété, qui découlent d'une utilisation incorrecte ou d'une incapacité d'utiliser le produit.

La présente garantie limitée n'est valable que pour l'acheteur original, ou la personne ayant reçu le produit en cadeau, et ne peut être transférée.

## **LES LOIS NATIONALES EN LIEN AVEC LA PRÉSENTE GARANTIE :**

La présente garantie limitée vous donne des droits spécifiques. Il se pourrait que vous ayez d'autres droits qui varient d'un état à l'autre.

**IMPORTANT :** Le propriétaire peut être tenu de présenter une preuve d'achat pour obtenir la garantie.

**MTD LLC, C.P. 361131, CLEVELAND, OHIO 44136-0019 É.-U.; Téléphone : 1-800-800-7310, 1-330-220-4683  
MTD Canada Limited - KITCHENER, ON N2G 4J1; Téléphone 1-800-668-1238**